

スムーズシリンダ

CM2Y Series

ø20, ø25, ø32, ø40

型式表示方法

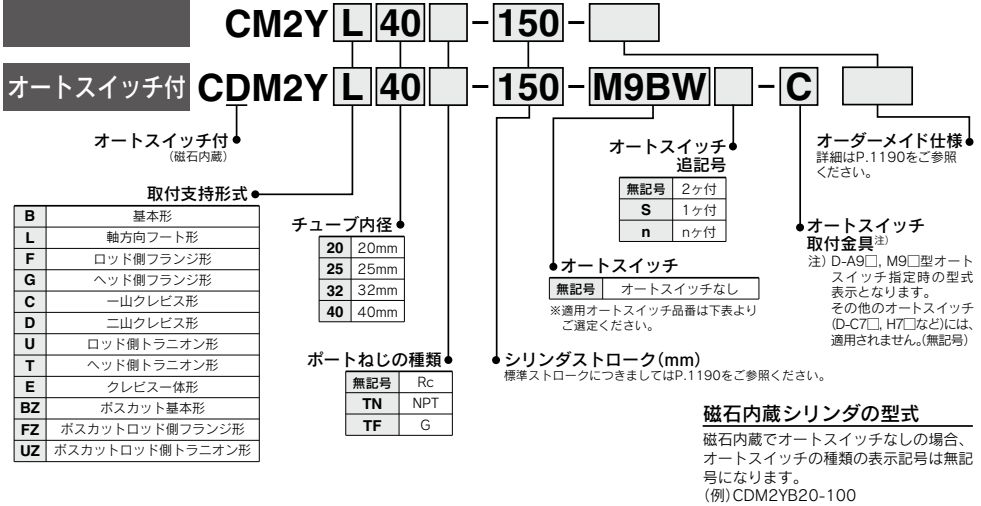

適用オートスイッチ / オートスイッチ単体の詳細仕様は、P.1893~2007をご参照ください。

種類	特殊機能	リード線取出し	表示灯	負荷電圧		オートスイッチ品番		リード線長さ(m)				プリアイコネクタ	適用負荷
				DC	AC	縦取出し	横取出し	0.5 無記号	1 (M)	3 (L)	5 (Z)		
無接点オートスイッチ	—	グロメット	有	3線(NPN)	5V, 12V	M9NV	M9N	●	●	○	○	○	IC回路
				3線(PNP)		M9PV	M9P	●	●	○	○	—	
		コネクタ	有	2線	12V	M9BV	M9B	●	●	○	○		—
				ターミナルコンジット	3線(NPN)	5V, 12V	—	H7C	●	●	●	●	
	診断表示(2色表示)	グロメット	有	2線	12V	—	G39A	—	—	—	●	—	
				3線(NPN)	5V, 12V	M9NWV	M9NW	●	●	●	●		IC回路
	耐水性向上品(2色表示)	グロメット	有	3線(NPN)	5V, 12V	M9PWV	M9PW	●	●	●	●	—	
				3線(PNP)	12V	M9BWW	M9BW	●	●	●	●		—
	診断出力付(2色表示)	グロメット	有	2線	12V	—	M9NAV	M9NA	○	○	○	○	
				3線(NPN)	5V, 12V	M9PAV	M9PA	○	○	○	○	IC回路	
有接点オートスイッチ	—	グロメット	有	2線	12V	—	M9BAV	M9BA	○	○	○		○
				3線(NPN)	5V, 12V	—	H7NF	●	●	●	●	IC回路	
		コネクタ	有	2線	5V	—	A96V	A96	●	●	●		●
				ターミナルコンジット	12V	—	A93V	A93	●	●	●	●	IC回路
	DIN端子	有	2線	100V以下	—	A90V	A90	●	●	●	●	—	
			グロメット	100V, 200V	—	B54	●	●	●	●	リレー, PLC		
	診断表示(2色表示)	グロメット	有	2線	200V以下	—	B64	●	●	●		●	—
				ターミナルコンジット	24V以下	—	C73C	●	●	●	●	IC回路	
	診断表示(2色表示)	グロメット	有	2線	100V, 200V	—	C80C	●	●	●	●		—
				ターミナルコンジット	—	—	A33A	—	—	—	—	PLC	
診断表示(2色表示)	グロメット	有	2線	—	—	A34A	—	—	—	—	—		
			ターミナルコンジット	—	—	A44A	—	—	—	—		リレー, PLC	
診断表示(2色表示)	グロメット	有	2線	—	—	B59W	●	●	—	—	—		
			ターミナルコンジット	—	—	—	—	—	—	—		—	

※※耐水性向上タイプのオートスイッチは、上記型式の製品に取付可能です。それにより製品の耐水性を保証するものではありません。上記型式での耐水性向上製品につきましては、当社へご確認ください。

※リード線長さ記号 0.5m.....無記号 (例) M9NW ※○印の無接点オートスイッチは受注生産となります。
1m.....M (例) M9NWM ※D-A3□A, A44A, G39A, K39A型には、リード線なし(N)の追記号は表示しないでください。
3m.....L (例) M9NWL
5m.....Z (例) M9NWZ
なし.....N (例) H7CN

※上記掲載機種以外にも、適用可能なオートスイッチがありますので詳細は、P.1202をご参照ください。

※プリアイコネクタ付オートスイッチの詳細は、P.1960, 1961をご参照ください。

※D-A9□(V), M9□(V), M9□A(V), M9□A(V)型オートスイッチは、同梱出荷(未組付)となります。(ただし、オートスイッチ取付金具のみ組付出荷となります。)
※D-C7□□, C80□, H7□□型オートスイッチは組付出荷となります。

REA

REB

REC

COY

C□X

MQ

RHC

RZQ

D-□

-X□

CM2Y Series



JIS記号

複動：片ロッド・ラバークッション

クレビス一体形

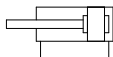

オーダーメイド仕様

(詳細はP.2009~2152をご参照ください。)

表示記号	仕様/内容
-XA□	ロッド先端形状変更
-XC3	ポート位置関係の特殊
-XC6	ピストンロッド、ロッド先端ナットの材質ステンレス鋼
-XC9	可変行程シリンダ/引込み調整形
-XC13	オートスイッチレール取付形
-XC20	ヘッドカバー軸方向ポート

製品個別注意事項

ご使用前に必ずお読みください。
安全上のご注意につきましては前付
39、アクチュエータ/共通注意事項、
オートスイッチ/共通注意事項につ
きましてはP.3~12をご確認ください。

使用上のご注意

警告

- ①カバーを回さないでください。
・シリンダ取付およびポートに管継手をねじ込む際、カバーが回転しますと、カバー結合部より破損する原因となる恐れがあります。

注意

- ①止め輪の飛出しに注意してください。
・ロッドパッキン交換の際は、止め輪の取外し作業で、止め輪の飛出しに十分注意して行ってください。

交換部品：ロッドパッキン

チューブ内径 (mm)	手配品番
20	CM220-PS
25	CM225-PS
32	CM232-PS
40	CM240-PS

メンテナンス用グリースパック

メンテナンス用グリースのみ必要の場合は下記
の品番にて手配してください。

グリースパック	GR-L-005 (5g)
	GR-L-010 (10g)
	GR-L-150 (150g)

仕様

チューブ内径(mm)	20	25	32	40
作動方式	複動片ロッド			
使用ピストン速度	5~500mm/s			
使用流体	空気			
保証耐圧力	1.05MPa			
最高使用圧力	0.7MPa			
周囲温度および使用流体温度	オートスイッチなし -10℃~70℃(ただし凍結なきこと) オートスイッチ付 -10℃~60℃(ただし凍結なきこと)			
給油	不可(無給油)			
ストローク長さの許容差	+1.4 mm			
クッション	ラバークッション			
許容漏れ量	0.5L/min(ANR)以下			

最低使用圧力

チューブ内径(mm)	20	25	32	40
最低使用圧力	0.02 単位 MPa			

取付支持金具/部品品番

取付支持金具	最小 手配数量	チューブ内径 (mm)				内訳 (最小手配数量時)
		20	25	32	40	
*軸方向フート	2	CM-L020B	CM-L032B	CM-L040B	CM-L040B	フート2ヶ、取付ナット1ヶ
フランジ	1	CM-F020B	CM-F032B	CM-F040B	CM-F040B	フランジ1ヶ
*一山クレビス	1	CM-C020B	CM-C032B	CM-C040B	CM-C040B	一山クレビス1ヶ、ランナー 3枚
**二山クレビス (ピン付)	1	CM-D020B	CM-D032B	CM-D040B	CM-D040B	二山クレビス1ヶ、ランナー 3枚、 クレビスピン1ヶ、止め輪2ヶ
トラニオン (ナット付)	1	CM-T020B	CM-T032B	CM-T040B	CM-T040B	トラニオン1ヶ、 トラニオンナット1ヶ

※フート金具はシリンダ1台分の場合の数量は2ヶで手配ください。

※クレビス金具には取付時の角度調整用としてランナーが3枚付属されます。

※※クレビス用ピンと止め輪(φ40は割ピン)が同梱されます。

取付支持形式および付属品

取付支持形式	付属品	標準装備				オプション			
		取付 ナット	ロッド先端 ナット	クレビス用 ピン	一山ナックル ジョイント	注3) 二山ナックル ジョイント	注4) クレビス 受け金具	注6) 揺動受け 金具	注7) 揺動受け 金具用ピン
基本形	●(1ヶ)	●	—	●	●	—	—	—	
軸方向フート形	●(2)	●	—	●	●	—	—	—	
ロッド側フランジ形	●(1)	●	—	●	●	—	—	—	
ヘッド側フランジ形	●(1)	●	—	●	●	—	—	—	
クレビス一体形	注1) —	●	—	●	●	●	—	—	
一山クレビス形	注1) —	●	—	●	●	—	●	●	
注3) 二山クレビス形	注1) —	●	注5) ●	●	●	—	—	—	
ロッド側トラニオン形	注2) ●(1)	●	—	●	●	—	—	—	
ヘッド側トラニオン形	注2) ●(1)	●	—	●	●	—	●	—	
ボスカット基本形	●(1)	●	—	●	●	—	—	—	
ボスカットフランジ形	●(1)	●	—	●	●	—	—	—	
ボスカットトラニオン形	●(1)	●	—	●	●	—	—	—	

注1) 取付ナットは、クレビス一体形、一山クレビス形、二山クレビス形には装着されていません。

注2) ロッド側トラニオン形、ヘッド側トラニオン形にはトラニオンナットが装着されています。

注3) 二山クレビスおよび二山ナックルジョイントにはピン・止め輪(φ40は割リピン)が同梱されます。

注4) クレビス受け金具にはピン・止め輪が同梱されます。

注5) クレビス用ピンには止め輪(φ40は割ピン)が付属されます。

注6) 揺動受け金具にはピン・止め輪は付属されます。

注7) 揺動受け金具用ピンには止め輪は付属されます。

標準ストローク表

チューブ内径(mm)	標準ストローク(mm)
20、25、32、40	25、50、75、100、125、150、200、250、300

注1) 1mm毎の中間ストロークの製作も可能です。(スペースは使用しません。)

注2) ストロークが長くなるほどピストンロッドのダレ等によって揺動抵抗が大きくなる場合がありますので、ご使用に際してはガイドの設置等を考慮してください。

質量表

(kg)

チューブ内径(mm)		20	25	32	40
基準質量	基本形	0.14	0.21	0.28	0.56
	軸方向フート形	0.29	0.37	0.44	0.83
	フランジ形	0.20	0.30	0.37	0.68
	クレビス一体形	0.12	0.19	0.27	0.52
	一山クレビス形	0.18	0.25	0.32	0.65
	二山クレビス形	0.19	0.27	0.33	0.69
	トラニオン形	0.18	0.28	0.34	0.66
	ボスカット基本形	0.13	0.19	0.26	0.53
	ボスカットフランジ形	0.19	0.28	0.35	0.65
ボスカットトラニオン形	0.17	0.26	0.32	0.63	
50ストローク当りの割増質量		0.04	0.06	0.08	0.13
オプション 金具	クレビス受け(ピン付)	0.07	0.07	0.14	0.14
	一山ナックルジョイント	0.06	0.06	0.06	0.23
	二山ナックルジョイント(ピン付)	0.07	0.07	0.07	0.20

計算方法 例) CM2YL32-100

- 基準質量……………0.44(フート形φ32)
- 割増質量……………0.08/50ストローク
- シリンダストローク……100ストローク
0.44+0.08×100/50=0.60kg

低摩擦シリンダと同取付仕様

CM2Y [取付支持形式] [チューブ内径] - [ストローク] - X1854

↓ CM2Qと同取付仕様

低摩擦シリンダ(CM2Q)に取付寸法を合わせるため、長手寸法(S, ZZ)を+3mm長くする。

仕様

シリンダチューブ内径(mm)	20	25	32	40
作動方式	複動片ロッド			
低摩擦の方向	両方向			
使用流体	空気			
保証耐圧力	1.05MPa			
最高使用圧力	0.7MPa			

※低摩擦方向は両方向になります。

外形寸法図

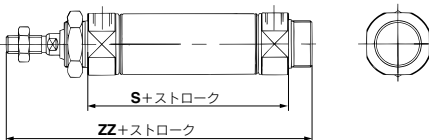

チューブ内径(mm)	S	ZZ
20	65	119
25	65	123
32	67	125
40	91	157

※基本形以外の取付支持金具別の外形寸法図は、複動・片ロッドP.1192~1196のS, ZZ寸法に各+3mmを加算してください。

REA
REB
REC
CQY
CQX
MQ
RHC
RZQ

D-Q
-XQ

CM2Y Series

基本形(B)

CM2YB チューブ内径 - ストローク

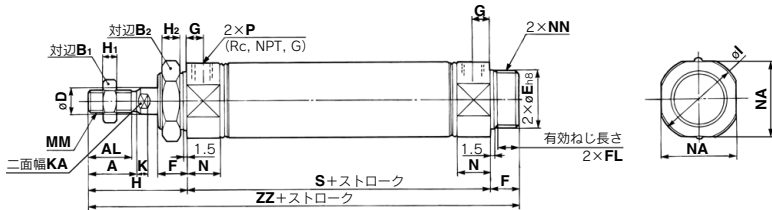

ボスカット形

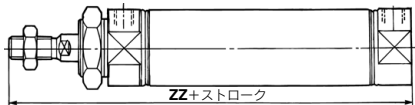

チューブ内径	A	AL	B ₁	B ₂	D	E	F	FL	G	H	H ₁	H ₂	I	K	KA	MM	N	NA	NN	P	S	ZZ
20	18	15.5	13	26	8	20 ⁰ _{-0.033}	13	10.5	8	41	5	8	28	5	6	M8×1.25	15	24	M20×1.5	1/8	62	116
25	22	19.5	17	32	10	26 ⁰ _{-0.033}	13	10.5	8	45	6	8	33.5	5.5	8	M10×1.25	15	30	M26×1.5	1/8	62	120
32	22	19.5	17	32	12	26 ⁰ _{-0.033}	13	10.5	8	45	6	8	37.5	5.5	10	M10×1.25	15	34.5	M26×1.5	1/8	64	122
40	24	21	22	41	14	32 ⁰ _{-0.039}	16	13.5	11	50	8	10	46.5	7	12	M14×1.5	21.5	42.5	M32×2	1/4	88	154

ボスカット形 (mm)

チューブ内径	ZZ
20	103
25	107
32	109
40	138

軸方向フット形(L)

CM2YL チューブ内径 - ストローク

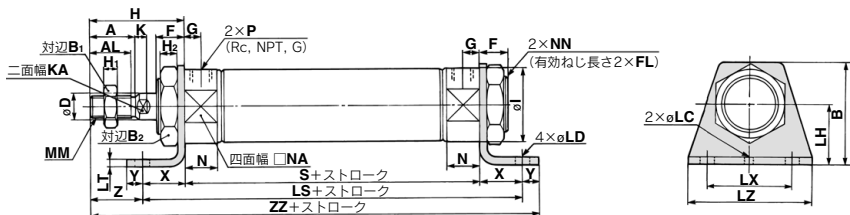

※取付金具は同梱出荷となります。

チューブ内径	A	AL	B	B ₁	B ₂	D	F	FL	G	H	H ₁	H ₂	I	K	KA	LC	LD	LH	LS	LT	LX	LZ	MM	N	NA	NN	P	S	X	Y	Z	ZZ
20	18	15.5	40	13	26	8	13	10.5	8	41	5	8	28	5	6	4	6.8	25	102	3.2	40	55	M8×1.25	15	24	M20×1.5	1/8	62	20	8	21	131
25	22	19.5	47	17	32	10	13	10.5	8	45	6	8	33.5	5.5	8	4	6.8	28	102	3.2	40	55	M10×1.25	15	30	M26×1.5	1/8	62	20	8	25	135
32	22	19.5	47	17	32	12	13	10.5	8	45	6	8	37.5	5.5	10	4	6.8	28	104	3.2	40	55	M10×1.25	15	34.5	M26×1.5	1/8	64	20	8	25	137
40	24	21	54	22	41	14	16	13.5	11	50	8	10	46.5	7	12	4	7	30	134	3.2	55	75	M14×1.5	21.5	42.5	M32×2	1/4	88	23	10	27	171

ロッド側フランジ形(F)

CM2YF チューブ内径 ストローク

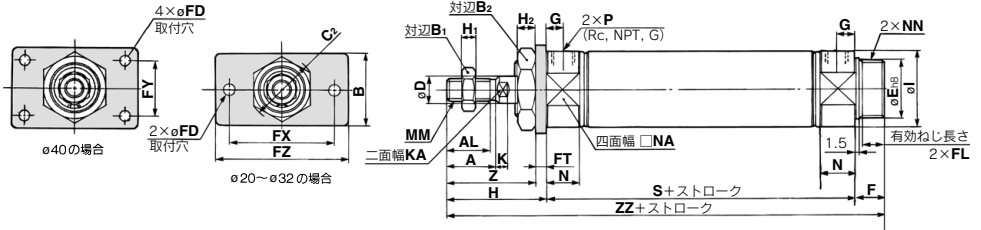

ボスカット形

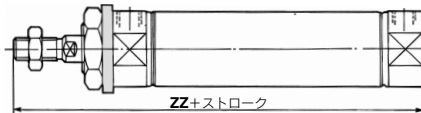

※取付金具は同梱出荷となります。

チューブ内径	A	AL	B	B ₁	B ₂	C ₂	D	E	F	FL	FD	FT	FX	FY	FZ	G	H	H ₁	H ₂	I	K	KA	MM	N	NA	NN	P	S	Z	ZZ
20	18	15.5	34	13	26	30	8	20 ⁰ _{-0.033}	13	10.5	7	4	60	-	75	8	41	5	8	28	5	6	M8×1.25	15	24	M20×1.5	1/8	62	37	116
25	22	19.5	40	17	32	37	10	26 ⁰ _{-0.033}	13	10.5	7	4	60	-	75	8	45	6	8	33.5	5.5	8	M10×1.25	15	30	M26×1.5	1/8	62	41	120
32	22	19.5	40	17	32	37	12	26 ⁰ _{-0.033}	13	10.5	7	4	60	-	75	8	45	6	8	37.5	5.5	10	M10×1.25	15	34.5	M26×1.5	1/8	64	41	122
40	24	21	52	22	41	47.3	14	32 ⁰ _{-0.039}	16	13.5	7	5	66	36	82	11	50	8	10	46.5	7	12	M14×1.5	21.5	42.5	M32×2	1/4	88	45	154

ボスカット形 (mm)

チューブ内径	ZZ
20	103
25	107
32	109
40	138

- REA
- REB
- REC
- COY**
- COX
- MQ
- RHC
- RZQ

- D-□
- X□

CM2Y Series

ヘッド側フランジ形(G)

CM2YG チューブ内径 — ストローク

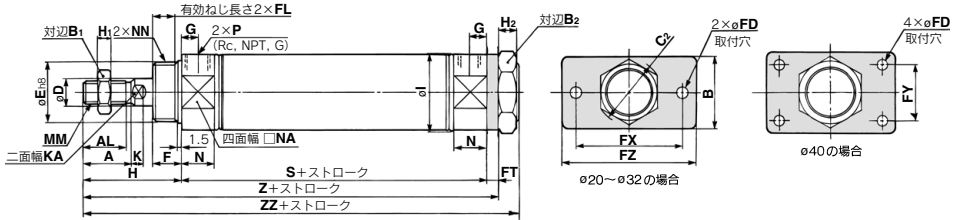

※取付金具は同梱出荷となります。

チューブ内径	A	AL	B	B ₁	B ₂	C ₂	D	E	F	FL	FD	FT	FX	FY	FZ	G	H	H ₁	H ₂	I
20	18	15.5	34	13	26	30	8	20 ^{-0.033}	13	10.5	7	4	60	—	75	8	41	5	8	28
25	22	19.5	40	17	32	37	10	26 ^{-0.033}	13	10.5	7	4	60	—	75	8	45	6	8	33.5
32	22	19.5	40	17	32	37	12	26 ^{-0.033}	13	10.5	7	4	60	—	75	8	45	6	8	37.5
40	24	21	52	22	41	47.3	14	32 ^{-0.039}	16	13.5	7	5	66	36	82	11	50	8	10	46.5

(mm)

チューブ内径	K	KA	MM	N	NA	NN	P	S	Z	ZZ
20	5	6	M8×1.25	15	24	M20×1.5	1/8	62	107	116
25	5.5	8	M10×1.25	15	30	M26×1.5	1/8	62	111	120
32	5.5	10	M10×1.25	15	34.5	M26×1.5	1/8	64	113	122
40	7	12	M14×1.5	21.5	42.5	M32×2	1/4	88	143	154

一山クレビス形(C)

CM2YC チューブ内径 — ストローク

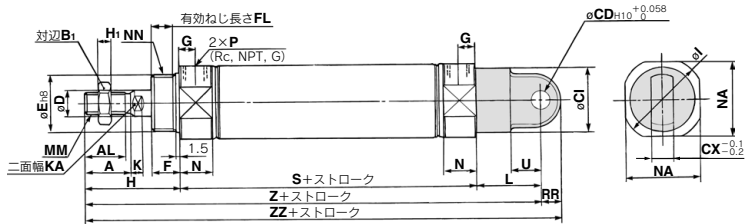

(mm)

チューブ内径	A	AL	B	C ₁	CD	CX	D	E	F	FL	G	H	H ₁	I	K	KA	L	MM	N	NA	NN	P	RR	S	U	Z	ZZ
20	18	15.5	13	24	9	10	8	20 ^{-0.033}	13	10.5	8	41	5	28	5	6	30	M8×1.25	15	24	M20×1.5	1/8	9	62	14	133	142
25	22	19.5	17	30	9	10	10	26 ^{-0.033}	13	10.5	8	45	6	33.5	5.5	8	30	M10×1.25	15	30	M26×1.5	1/8	9	62	14	137	146
32	22	19.5	17	30	9	10	12	26 ^{-0.033}	13	10.5	8	45	6	37.5	5.5	10	30	M10×1.25	15	34.5	M26×1.5	1/8	9	64	14	139	148
40	24	21	22	38	10	15	14	32 ^{-0.039}	16	13.5	11	50	8	46.5	7	12	39	M14×1.5	21.5	42.5	M32×2	1/4	11	88	18	177	188

二山クレビス形 (D)

CM2YD チューブ内径 - ストローク

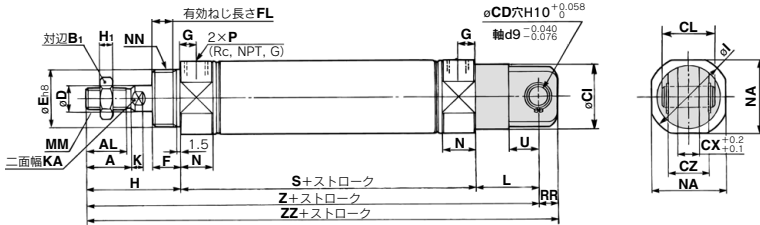

チューブ内径	A	AL	B ₁	B ₂	CD	CI	CL	CX	CZ	D	E	F	FL	G	H	H ₁	I	K	KA	L	MM	N	NA	NN	P	RR	S	U	Z	ZZ
20	18	15.5	13	9	24	25	10	19	8	20 ^{-0.033}	13	10.5	8	41	5	28	5	6	30	M8×1.25	15	24	M20×1.5	1/8	9	62	14	133	142	
25	22	19.5	17	9	30	25	10	19	10	26 ^{-0.033}	13	10.5	8	45	6	33.5	5.5	8	30	M10×1.25	15	30	M26×1.5	1/8	9	62	14	137	146	
32	22	19.5	17	9	30	25	10	19	12	26 ^{-0.033}	13	10.5	8	45	6	37.5	5.5	10	30	M10×1.25	15	34.5	M26×1.5	1/8	9	64	14	139	148	
40	24	21	22	10	38	41.2	15	30	14	32 ^{-0.039}	16	13.5	11	50	8	46.5	7	12	39	M14×1.5	21.5	42.5	M32×2	1/4	11	88	18	177	188	

※クレビス用ピンと止め輪(ø40は割ピン)が同梱されます。

ロッド側トラニオン形 (U)

CM2YU チューブ内径 - ストローク

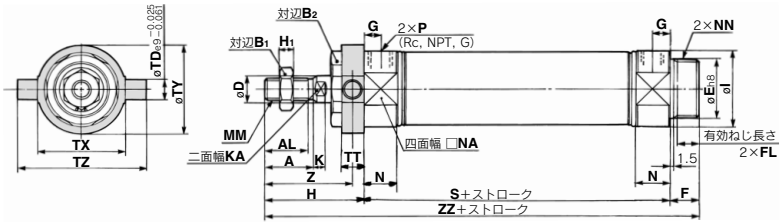

ボスカット形



※取付金具は同梱出荷となります。

チューブ内径	A	AL	B ₁	B ₂	D	E	F	FL	G	H	H ₁	I	K	KA	MM	N	NA	NN	P
20	18	15.5	13	26	8	20 ^{-0.033}	13	10.5	8	41	5	28	5	6	M8×1.25	15	24	M20×1.5	1/8
25	22	19.5	17	32	10	26 ^{-0.033}	13	10.5	8	45	6	33.5	5.5	8	M10×1.25	15	30	M26×1.5	1/8
32	22	19.5	17	32	12	26 ^{-0.033}	13	10.5	8	45	6	37.5	5.5	10	M10×1.25	15	34.5	M26×1.5	1/8
40	24	21	22	41	14	32 ^{-0.039}	16	13.5	11	50	8	46.5	7	12	M14×1.5	21.5	42.5	M32×2	1/4

チューブ内径	S	TD	TT	TX	TY	TZ	Z	ZZ
20	62	8	10	32	32	52	36	116
25	62	9	10	40	40	60	40	120
32	64	9	10	40	40	60	40	122
40	88	10	11	53	53	77	44.5	154

ボスカット形 (mm)	チューブ内径	ZZ
20	103	103
25	107	107
32	109	109
40	138	138

- REA
- REB
- REC
- CY
- CX
- MQ
- RHC
- RZQ

- D-□
- X□

CM2Y Series

ヘッド側トラニオン形(T)

CM2YT チューブ内径 ー ストローク

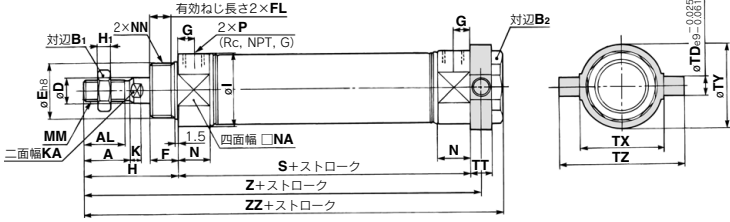

※取付金具は同梱出荷となります。

(mm)

チューブ内径	A	AL	B ₂	D	E	F	FL	G	H	H ₁	I	K	KA	MM	N	NA	NN	P	
20	18	15.5	13	26	8	20 ^{-0.033}	13	10.5	8	41	5	28	5	6	M8×1.25	15	24	M20×1.5	1/8
25	22	19.5	17	32	10	26 ^{-0.033}	13	10.5	8	45	6	33.5	5.5	8	M10×1.25	15	30	M26×1.5	1/8
32	22	19.5	17	32	12	26 ^{-0.033}	13	10.5	8	45	6	37.5	5.5	10	M10×1.25	15	34.5	M26×1.5	1/8
40	24	21	22	41	14	32 ^{-0.039}	16	13.5	11	50	8	46.5	7	12	M14×1.5	21.5	42.5	M32×2	1/4

(mm)

チューブ内径	S	TD	TT	TX	TY	TZ	Z	ZZ
20	62	8	10	32	32	52	108	118
25	62	9	10	40	40	60	112	122
32	64	9	10	40	40	60	114	124
40	88	10	11	53	53	77	143.5	154

クレブソー体形(E)

CM2YE チューブ内径 ー ストローク

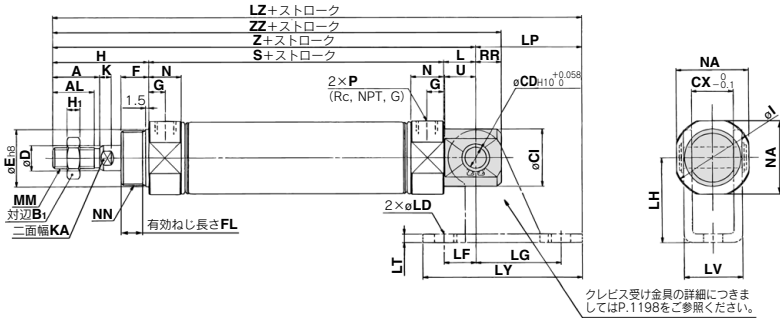

(mm)

チューブ内径	A	AL	B ₁	CD	CI	CX	D	E	F	FL	G	H	H ₁	I	K	KA	L	MM	N	NA	NN	P	RR	S	U	Z	ZZ
20	18	15.5	13	8	20	12	8	20 ^{-0.033}	13	10.5	8	41	5	28	5	6	12	M8×1.25	15	24	M20×1.5	1/8	9	62	11.5	115	124
25	22	19.5	17	8	22	12	10	26 ^{-0.033}	13	10.5	8	45	6	33.5	5.5	8	12	M10×1.25	15	30	M26×1.5	1/8	9	62	11.5	119	128
32	22	19.5	17	10	27	20	12	26 ^{-0.033}	13	10.5	8	45	6	37.5	5.5	10	15	M10×1.25	15	34.5	M26×1.5	1/8	12	64	14.5	124	136
40	24	21	22	10	33	20	14	32 ^{-0.039}	16	13.5	11	50	8	46.5	7	12	15	M14×1.5	21.5	42.5	M32×2	1/4	12	88	14.5	153	165

(mm)

チューブ内径	P	RR	S	U	Z	ZZ
20	1/8	9	62	11.5	115	124
25	1/8	9	62	11.5	119	128
32	1/8	12	64	14.5	124	136
40	1/4	12	88	14.5	153	165

CM2Y Series 付属金具寸法

一山ナックルジョイント取付状態

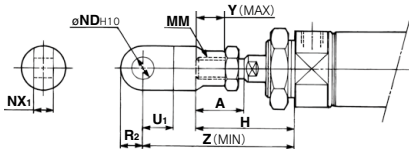

チューブ内径	A	H	MM	ND _{H10}	NX ₁	U ₁	R ₂	Y	Z
20	18	41	M8×1.25	9 ^{+0.058} ₀	9 ^{-0.1} _{-0.2}	14	10	11	66
25・32	22	45	M10×1.25	9 ^{+0.058} ₀	9 ^{-0.1} _{-0.2}	14	10	14	69
40	24	50	M14×1.5	12 ^{+0.070} ₀	16 ^{-0.1} _{-0.3}	20	14	13	92

二山ナックルジョイント取付状態

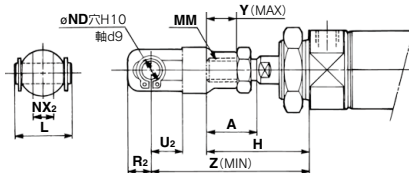

チューブ内径	A	H	L	MM	ND	NX ₂	R ₂	U ₂	Y	Z
20	18	41	25	M8×1.25	9	9 ^{+0.1} _{-0.1}	10	14	11	66
25・32	22	45	25	M10×1.25	9	9 ^{+0.1} _{-0.1}	10	14	14	69
40	24	50	49.7	M14×1.5	12	16 ^{+0.3} _{-0.1}	13	25	13	92

二山ナックルジョイント

Y-020B、Y-032B 材質: 圧延鋼材

Y-040B 材質: 鋳鉄

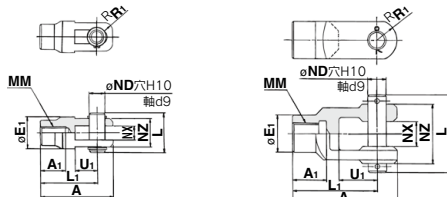

品番	適用シリンダ チューブ内径	A	A ₁	E ₁	L	L ₁	MM	ND	NX	NZ	R ₁	U ₁	適用ピン品番	軸用C形9 軸径サイズ
Y-020B	20	46	16	20	25	36	M8×1.25	9	9 ^{+0.2} _{-0.1}	18	5	14	CDP-1	軸用C形9
Y-032B	25・32	48	18	20	25	38	M10×1.25	9	9 ^{+0.2} _{-0.1}	18	5	14	CDP-1	軸用C形9
Y-040B	40	68	22	24	49.7	55	M14×1.5	12	16 ^{+0.3} _{-0.1}	38	13	25	CDP-3	φ3×18L

※ナックル用ピンと止め輪(φ40は割ピン)が付属されます。

二山クレビス用ピン/材質: 炭素鋼 (mm)

チューブ内径/φ20、φ25、φ32
CDP-1

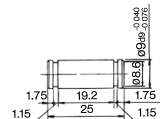

止め輪: 軸用C形9

※止め輪(φ40は割ピン)が付属されます。

チューブ内径/φ40
CDP-2

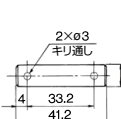

使用する割ピン
φ3×18L

一山ナックルジョイント

I-020B、032B 材質: 圧延鋼材

I-040B 材質: 硫黄快削鋼

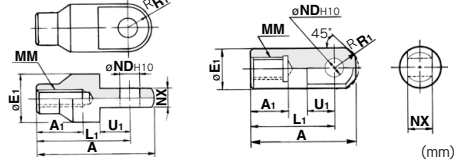

品番	適用チューブ 内径	A	A ₁	E ₁	L ₁	MM	ND _{H10}	NX	R ₁	U ₁
I-020B	20	46	16	20	36	M8×1.25	9 ^{+0.058} ₀	9 ^{-0.1} _{-0.2}	10	14
I-032B	25・32	48	18	20	38	M10×1.25	9 ^{+0.058} ₀	9 ^{-0.1} _{-0.2}	10	14
I-040B	40	69	22	24	55	M14×1.5	12 ^{+0.070} ₀	16 ^{-0.1} _{-0.3}	15.5	20

二山ナックル用ピン/材質: 炭素鋼 (mm)

チューブ内径/φ20、φ25、φ32
CDP-1

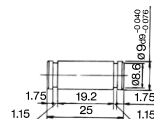

止め輪: 軸用C形9

※止め輪(φ40は割ピン)が付属されます。

チューブ内径/φ40
CDP-3

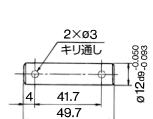

使用する割ピン
φ3×18L

REA

REB

REC

COY

COX

MQ

RHC

RZQ

D-□

-X□

CM2Y Series

ロッド先端ナット

材質：炭素鋼

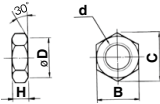

(mm)

品番	適用チューブ内径	B	C	D	d	H
NT-02	20	13	15.0	12.5	M8×1.25	5
NT-03	25・32	17	19.6	16.5	M10×1.25	6
NT-04	40	22	25.4	21.0	M14×1.5	8

取付ナット

材質：炭素鋼

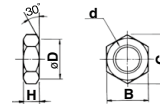

(mm)

品番	適用チューブ内径	B	C	D	d	H
SN-020B	20	26	30	25.5	M20×1.5	8
SN-032B	25・32	32	37	31.5	M26×1.5	8
SN-040B	40	41	47.3	40.5	M32×2.0	10

トラニオンナット

材質：炭素鋼

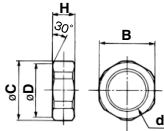

(mm)

品番	適用チューブ内径	B	C	D	d	H
TN-020B	20	26	28	25.5	M20×1.5	10
TN-032B	25・32	32	34	31.5	M26×1.5	10
TN-040B	40	41	45	40.5	M32×2	10

クレビス受ケ(CM2E専用)

材質：圧延鋼板

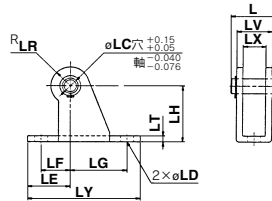

(mm)

品番	適用チューブ内径	L	LC	LD	LE	LF	LG	LH	LR	LT	LX	LY	LV	付属ピン品番
CM-E020B	20・25	24.5	8	6.8	22	15	30	30	10	3.2	12	59	18.4	CD-S02
CM-E032B	32・40	34	10	9	25	15	40	40	13	4	20	75	28	CD-S03

注1) クレビス受ケ用ピンと止め輪が付属されます。

注2) 一山クレビス形(CM2C)・二山クレビス形(CM2D)には使用できません。

クレビス受ケ用ピン(CM2E専用)

材質：炭素鋼

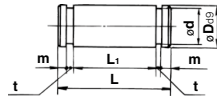

(mm)

品番	適用チューブ内径	D _{d9}	d	L	L ₁	m	t	付属止め輪品番
CD-S02	20・25	8 ^{+0.040} / _{-0.076}	7.6	24.5	19.5	1.6	0.9	軸用C形8
CD-S03	32・40	10 ^{+0.040} / _{-0.076}	9.6	34	29	1.35	1.15	軸用C形10

注) 止め輪が付属されます。

ステンレス製の取付金具・付属金具(対応できないものもあります)は、P.2048(-XB12：外部ステンレス鋼シリンダ)をご参照ください。

揺動受け金具は、Best Pneumatics No.②をご参照ください。

CM2Y Series

オートスイッチ取付①

オートスイッチ適正取付位置(ストロークエンド検出時)および取付高さ

有接点オートスイッチ

D-A9□型

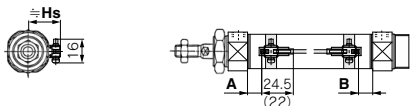

()内数値はD-A96型の場合を示します。
A, B寸法はオートスイッチ先端部までの寸法です。

D-C7/C8型

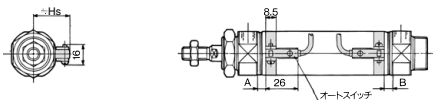

D-B5/B6/B59W型

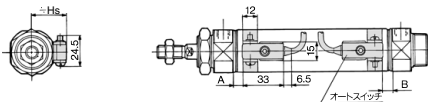

D-A33A/A34A型

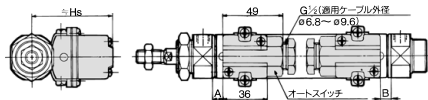

D-A44A型

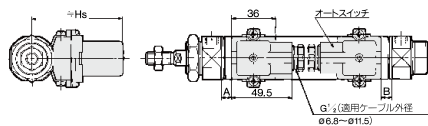

D-C73C/C80C型

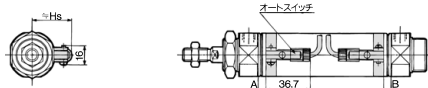

無接点オートスイッチ

D-M9□型 D-M9□W型 D-M9□A型

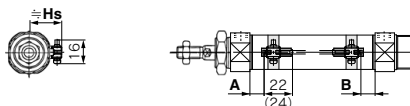

()内数値はD-M9□A型の場合を示します。
A, B寸法はオートスイッチ先端部までの寸法です。

D-H7□/□H7□W/H7NF型

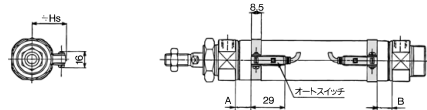

D-G5NT型

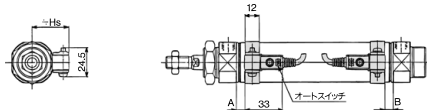

D-G39A/K39A型

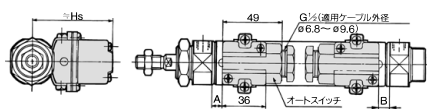

D-H7C型

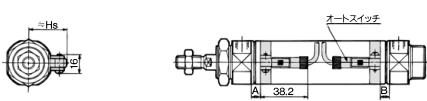

REA

REB

REC

C□Y

C□X

MQ

RHC

RZQ

D-□

-X□

CM2Y Series

オートスイッチ取付②

オートスイッチ適正取付位置(ストロークエンド検出時)および取付高さ

オートスイッチ適正取付位置

(mm)

オートスイッチ 型式	D-A9□(V)		D-M9□(V) D-M9□W(V) D-M9□A(V)		D-B5□ D-B64		D-C7□ D-C80 D-C73C D-C80C		D-B59W		D-A3□A D-G39A D-K39A D-A44A		D-H7□ D-H7C D-H7□W D-H7NF		D-G5NT	
	A	B	A	B	A	B	A	B	A	B	A	B	A	B	A	B
チューブ 内径 20	6.5	5.5	10.5	9.5	1	0	7	6	4	3	0.5	0	6	5	2.5	1.5
25	6.5	5.5	10.5	9.5	1	0	7	6	4	3	0.5	0	6	5	2.5	1.5
32	7.5	6.5	11.5	10.5	2	1	8	7	5	4	1.5	0.5	7	6	3.5	2.5
40	13.5	11.5	17.5	15.5	7	6	13	12	10	9	6.5	5.5	12	11	8.5	7.5

注) 実際の設定位置においては、オートスイッチの作動状態を確認のうえ、調整願います。

オートスイッチ取付高さ

(mm)

オートスイッチ 型式	D-A9□V D-M9□V D-M9□WV D-M9□AV		D-B5□ D-B64 D-B59W D-G5NT D-H7C		D-M9□ D-M9□W D-M9□A D-A9□ D-C7□ D-C80 D-H7□ D-H7□W D-H7NF		D-C73C D-C80C		D-A3□A D-G39A D-K39A		D-A44A	
	Hs	Hs	Hs	Hs	Hs	Hs	Hs	Hs	Hs	Hs	Hs	
チューブ 内径 20	23.5	25.5	22.5	25	60	69.5						
25	26	28	25	27.5	62.5	72						
32	29.5	31.5	28.5	31	66	75.5						
40	33.5	35.5	32.5	35	70	79.5						

オートスイッチ取付可能最小ストローク

n: オートスイッチ数 (mm)

オートスイッチ 型式	オートスイッチ取付数				
	1ヶ付	2ヶ付		nヶ付	
		異面取付	同一面	異面取付	同一面
D-M9□	5	20	55	$20+35 \frac{(n-2)}{2}$ (n=2, 4, 6...) ^{注3)}	$55+35(n-2)$ (n=2, 3, 4, 5...)
D-M9□W	10	20	55	$20+35 \frac{(n-2)}{2}$ (n=2, 4, 6...) ^{注3)}	$55+35(n-2)$ (n=2, 3, 4, 5...)
D-M9□A	10	25	60	$25+35 \frac{(n-2)}{2}$ (n=2, 4, 6...) ^{注3)}	$60+35(n-2)$ (n=2, 3, 4, 5...)
D-A9□	5	15	50	$15+35 \frac{(n-2)}{2}$ (n=2, 4, 6...) ^{注3)}	$50+35(n-2)$ (n=2, 3, 4, 5...)
D-M9□V	5	20	35	$20+35 \frac{(n-2)}{2}$ (n=2, 4, 6...) ^{注3)}	$35+35(n-2)$ (n=2, 3, 4, 5...)
D-A9□V	5	15	25	$15+35 \frac{(n-2)}{2}$ (n=2, 4, 6...) ^{注3)}	$25+35(n-2)$ (n=2, 3, 4, 5...)
D-M9□WV D-M9□AV	10	20	35	$20+35 \frac{(n-2)}{2}$ (n=2, 4, 6...) ^{注3)}	$35+35(n-2)$ (n=2, 3, 4, 5...)
D-C7□ D-C80	10	15	50	$15+45 \frac{(n-2)}{2}$ (n=2, 4, 6...) ^{注3)}	$50+45(n-2)$ (n=2, 3, 4, 5...)
D-H7□ D-H7□W D-H7NF	10	15	60	$15+45 \frac{(n-2)}{2}$ (n=2, 4, 6...) ^{注3)}	$60+45(n-2)$ (n=2, 3, 4, 5...)
D-C73C D-C80C D-H7C	10	15	65	$15+50 \frac{(n-2)}{2}$ (n=2, 4, 6...) ^{注3)}	$65+50(n-2)$ (n=2, 3, 4, 5...)
D-B5□/B64 D-G5NT	10	15	75	$15+50 \frac{(n-2)}{2}$ (n=2, 4, 6...) ^{注3)}	$75+55(n-2)$ (n=2, 3, 4, 5...)
D-B59W	15	20	75	$20+50 \frac{(n-2)}{2}$ (n=2, 4, 6...) ^{注3)}	$75+55(n-2)$ (n=2, 3, 4, 5...)
D-A3□/A/G39A D-K39A/A44A	10	35	100	$35+30(n-2)$ (n=2, 3, 4, 5...)	$100+100(n-2)$ (n=2, 3, 4, 5...)

注3) nが奇数の場合は、1つ上の偶数を用いて計算してください。

注1) オートスイッチ取付方法

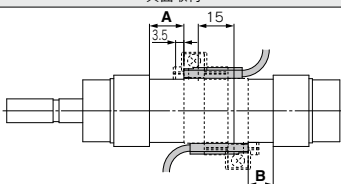
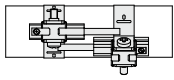
オートスイッチ型式	オートスイッチ2ヶ付	
	異面取付	同一面
	 <p>スイッチホルダの奥の壁から3.5mmずらした位置が適正取付位置となります。</p>	 <p>オートスイッチ本体とリード線が干渉しない方向(シリンダチューブ円周方向の外側)に、ずらした状態の取付けとなります。</p>
D-M9□ D-M9□W D-M9□A D-A9□	20ストローク未満 ^{注2)} 25ストローク未満 ^{注2)} —	55ストローク未満 ^{注2)} 60ストローク未満 ^{注2)} 50ストローク未満 ^{注2)}

注2) 注1オートスイッチ取付方法以外の場合のオートスイッチ取付可能最小ストロークです。

動作範囲

オートスイッチ型式	(mm)			
	20	25	32	40
D-A9□(V)	6	6	6	6
D-M9□(V) D-M9□W(V) D-M9□A(V)	3.5	3	3.5	3
D-C7□/C80 D-C73C/C80C	7	8	8	8
D-B5□/B64 D-A3□/A/A44A	8	8	9	9

オートスイッチ型式	(mm)			
	20	25	32	40
D-B59W	12	12	13	13
D-H7□/H7□W D-G5NT/H7NF	4	4	4.5	5
D-H7C	7	8.5	9	10
D-G39A/K39A	8	9	9	9

※応差を含めた目安であり、保証するものではありません。(ばらつき±30%程度)周囲の環境により大きく変化する場合があります。
注) ø50にはD-A9□、D-A9□V型は取付不可となります。

REA
REB
REC
C□Y
C□X
MQ
RHC
RZQ

D-□
-X□

オートスイッチ取付③

スイッチ取付金具／部品品番

オートスイッチ型式	チューブ内径 (mm)			
	20	25	32	40
D-M9□(V) D-M9□W(V) D-A9□(V)	注1) BM5-020	注1) BM5-025	注1) BM5-032	注1) BM5-040
D-M9□A(V)	注2) BM5-020S	注2) BM5-025S	注2) BM5-032S	注2) BM5-040S
D-C7□/C80 D-C73C/C80C D-H7□ D-H7□W D-H7NF	BM2-020A	BM2-025A	BM2-032A	BM2-040A
D-B5□/B64 D-B59W D-G5NT	BA2-020	BA2-025	BA2-032	BA2-040
D-A3□A/A44A D-G39A/K39A	BM3-020	BM3-025	BM3-032	BM3-040

注1) オートスイッチ取付バンド(BM2-□□□A)および、ホルダセット(BJ5-1/スイッチブラケット；透明)とのセット品番となっております。

スイッチブラケット(ナイロン製)は、アルコール、クロロホルム、メチルアミン、塩酸、硫酸の飛散する環境下では、機能的に影響を受けますので、使用できません。その他の薬品につきましては、当社へご確認ください。

注2) オートスイッチ取付バンド(BM2-□□□AS/ステンレス製ビス)および、ホルダセット(BJ4-1/スイッチブラケット：白)とのセット品番となっております。

注3) D-M9□A(V)型オートスイッチの場合は、インジケータランプの上には、スイッチブラケットを設置しないでください。

[ステンレス製取付ビスセット]

下記のステンレス製取付ビスセットを用意しておりますので、使用環境に応じてご使用ください。

(スイッチ取付金具は、含みませんので別途手配ください。)

BBA4：D-C7, C8, H7型用

注4) BBA4の詳細内容は、P.1990をご参照ください。

D-H7BA型オートスイッチは、シリンダ取出出荷時には、上記のステンレス製ビスを使用します。

また、オートスイッチ単体出荷時には、BBA4が添付されます。

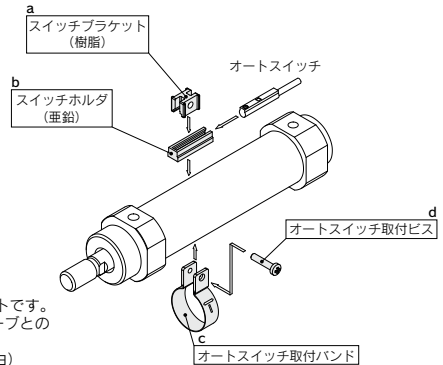

①BJ□-1はa, bのセットです。

②BM2-□□□A(S)はc, dのセットです。
バンド(C)は凸部を内側(チューブとの接触側)として組付けます。
BJ4-1(スイッチブラケット：白)
BJ5-1(スイッチブラケット：透明)

型式表示方法の適用オートスイッチ以外にも下記オートスイッチの取付けが可能です。

詳細仕様については、P.1893～2007をご参照ください。

オートスイッチ種類	品番	リード線取出し(取出方向)	特長
無接点	D-H7A1, H7A2, H7B	グロメット(横)	—
	D-H7NW, H7PW, H7BW		診断表示(2色表示)
	D-H7BA		耐水性向上品(2色表示)
	D-G5NT		タイマ付
	D-B53, C73, C76		—
有接点	D-C80	—	表示灯なし

※無接点オートスイッチには、プリアイコネクタ付もあります。詳細は、P.1960, 1961をご参照ください。

※ノーマルケース(NC=b接点)無接点オートスイッチ(D-F9G, F9H型)もありますので、詳細は、P.1911をご参照ください。

※広域検出タイプ無接点オートスイッチ(D-GNB型)もありますので詳細は、P.1953をご参照ください。