

パイロット式レギュレータ AR425~935

標準仕様

型式	AR425	AR435	AR625	AR635	AR825	AR835	AR925	AR935
接続口径	1/4, 3/8, 1/2		3/4, 1		1 1/4, 1 1/2		2	
使用流体	空気							
保証耐圧力	1.5MPa							
最高使用圧力	1.0MPa							
注1) 設定圧力範囲MPa	0.05~0.83	0.02~0.2	0.05~0.83	0.02~0.2	0.05~0.83	0.02~0.2	0.05~0.83	0.02~0.2
注2) 空気消費量(ブリードポート部)	5l/min (ANR) (最高設定圧設定時)							
圧力計接続口径	1/4							
周囲温度および使用流体温度	-5~60℃(凍結なきこと)							
構造	内部パイロット式リリーフタイプ(パイロットエア常時ブリード)							
質量(kg)	0.7		1.1		2.5		4.5	

注1) 出口圧力の調整範囲は $P2 \leq P1 \times 90\%$ 注2) 空気消費量は設定圧により異なります。
構造上、ハンドル設定を最大にしても入口圧と出口圧との差0.03MPa以内にはなりません。

オプション・品番

名称	型式	品番			
		AR4□5用	AR6□5用	AR8□5用	AR9□5用
ブラケット		B24P	B25P	—	—
リミットインジケータ付圧力計 注1)		G46-10-□02(最大測定1.0MPa)、G46-2-□02(最大測定0.2MPa)			

注1) 圧力計品番(例G46-10-□02)の□は接続ねじの種類を表す。Rcは無記号、NPTはNを記入してください。
・NPTの圧力計の供給については当社にご確認ください。
注2) 圧力計を取付ける際は締め過ぎないようにご注意ください。破損の原因になります。シール剤はシールテープを御使用ください。トルク: 12~14N・m

型式表示方法

内部パイロット方式のリリーフタイプのレギュレータ

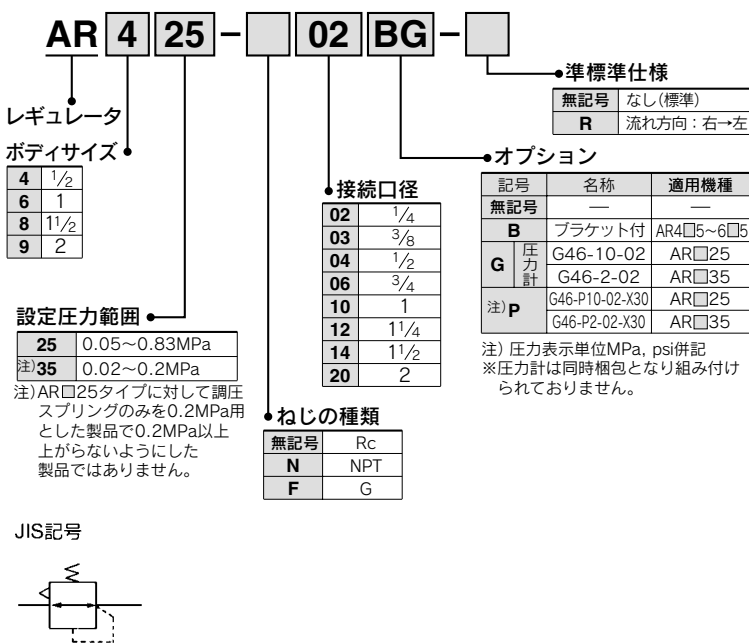
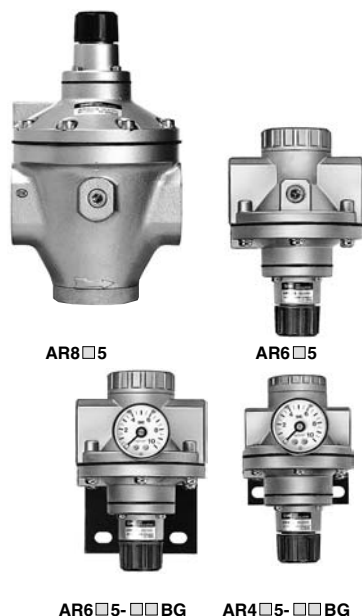

流量特性(代表値)

条件: 入口圧力0.7MPa

AR425 Rc 1/2

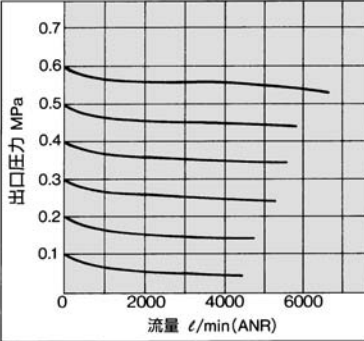

AR435 Rc 1/2

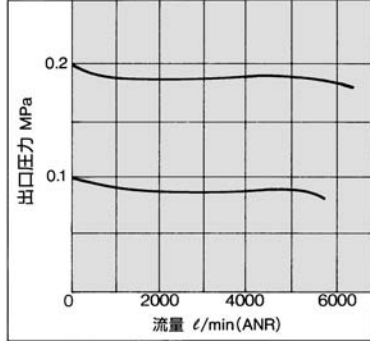

AR625 Rc 1

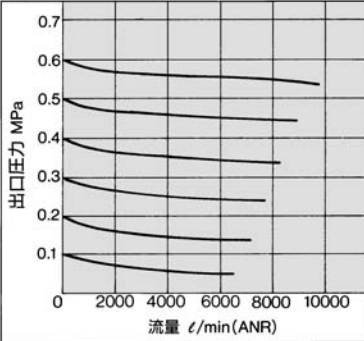

AR635 Rc 1

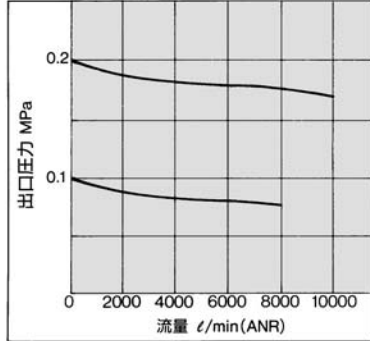

AR825 Rc 1 1/2

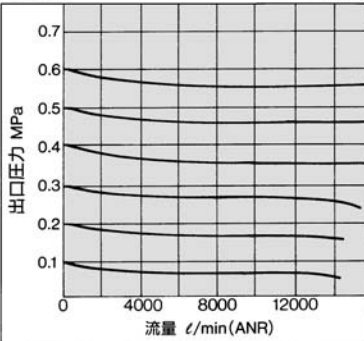

AR835 Rc 1 1/2

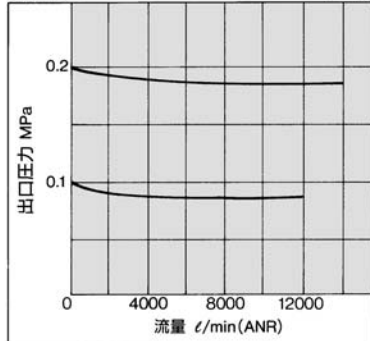

AR925 Rc 2

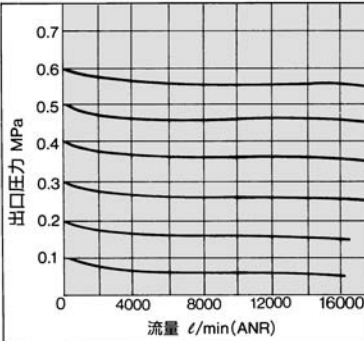

AR935 Rc 2

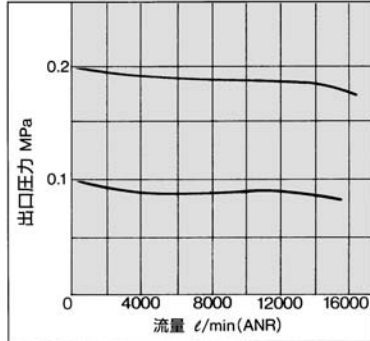

圧力特性(代表値)

条件: 入口圧力0.7MPa
出口圧力0.2MPa
流量20ℓ/min(ANR)

AR425・435 Rc 1/2

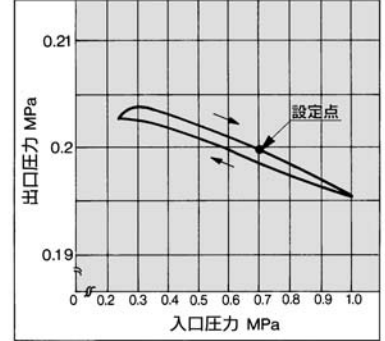

AR625・635 Rc 1

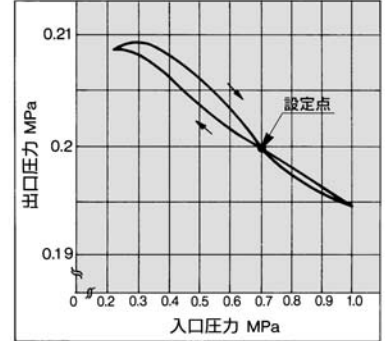

AR825・835 Rc 1 1/2

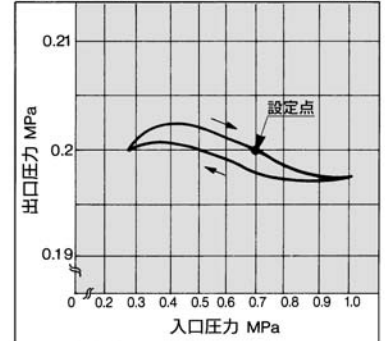

AR925・935 Rc 2

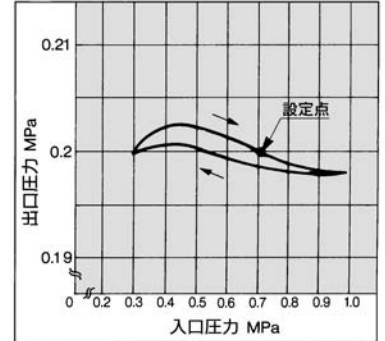

ARJ

AR425
~935

AMR

ARM

ARP

IR

IRV

VEV1□

SRH

SRP

SRF

ARX20

VCHR

ITV

IC

PVQ

VEF
VEP

VER

VEA

VY2

VBA
VBAT

AP100

AR425~935

構造図

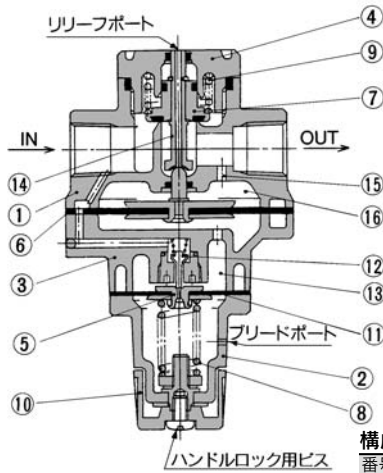

ハンドル⑩を右へ回して、調圧スプリング⑧を圧縮すると、ダイヤフラム①を介してパイロット弁②を開いて、IN側からの圧力が上部パイロット室⑬に導入されます。この圧力と調圧スプリング⑧の発生力とが対抗し平衡状態となります。次に、この圧力により、主弁側ダイヤフラム⑥およびステム④を介して、バルブ(主弁)⑦を押し開き、OUT側に圧力が導びかれます。この時同時にフィードバック孔⑭を通り、ダイヤフラム室⑮に圧力が導入されて、OUT側圧力(出口圧力)が設定されます。

構成部品

番号	部品名	材質	備考
1	ボディ	※アルミダイカスト	プラチナシルバ塗装
2	ボンネット	アルミダイカスト	プラチナシルバ塗装
3	チャンバ	アルミダイカスト	プラチナシルバ塗装
4	バルブガイド	※亜鉛ダイカスト	プラチナシルバ塗装

※AR825・835・925・935の場合は材質がアルミニウム合金になります。

交換部品

番号	部品名	材質	数量	部品番号			
				AR425・435	AR625・635	AR825・835	AR925・935
5,11	排気弁アセンブリ(注1)	—	1	132586A	132586A	132586A	132586A
6	主弁側ダイヤフラムアセンブリ	—	1	132581A	132659A	13275A	13285A
7	バルブアセンブリ	—	1	132572A	132653A	132752A	132829A
8	調圧スプリング	鋼線	1	135053(AR425) 135025(AR435)	135053(AR625) 135025(AR635)	135053(AR825) 135025(AR835)	135053(AR925) 135025(AR935)
9	バルブスプリング	ステンレス鋼	1	135211	132656	132713	13289
10	ハンドル	ABS	1	13414			

注1)ダイヤフラムも含まれます。

△ 製品個別注意事項

ご使用前に必ずお読みください。
安全上のご注意については前付42、43、各シリーズごとの共通注意事項についてはP.287~291をご確認ください。

取付け・調整

△ 警告

- ①バルブガイド(ハンドルの反対側)は地面より60 mm離して取付けてください。保守点検が容易になります。
- ②流量特性に示す最大流量以下で必ずご使用ください。調圧不良の原因になります。

△ 注意

- ①圧力調整は、ロックを解除して行い調整後はロックしてください。
手順を誤りますとハンドル破損および出口圧力が変動する原因になります。
(ロック操作方法)
ハンドルロック用ビスを緩めるとロック解除、締めつけるとロックされます。
- ②電磁弁をアクチュエータの間で使用される場合は別途御相談ください。

外形寸法図

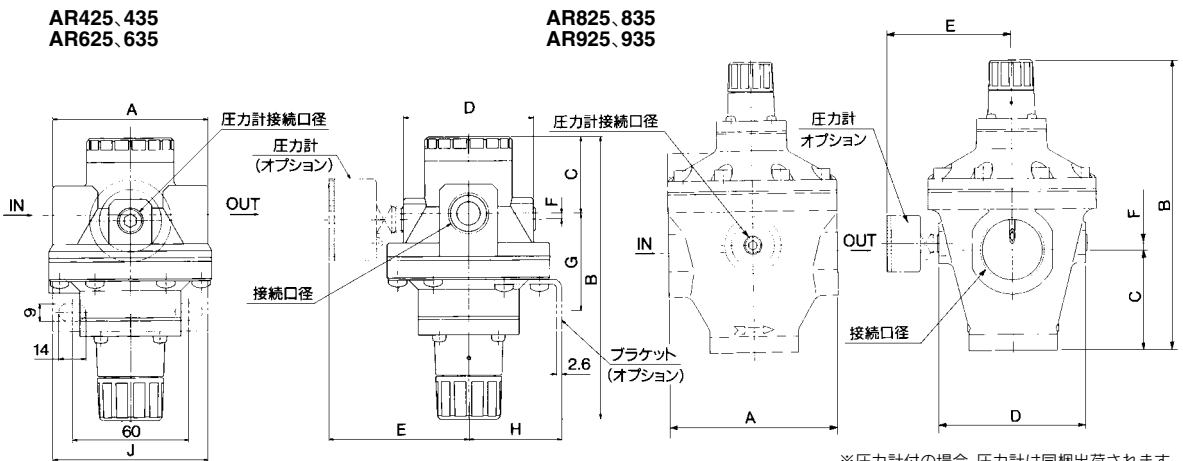

※圧力計付の場合、圧力計は同梱出荷されます。

型式	接続口径	圧力計接続口径	A	B	C	D	E	F	ブラケット取付寸法			ブラケット品番
									G	H	J	
AR425・435	1/4、3/8、1/2	1/4	80	145.5	39.5	67	73	3	46.5	48	80	B24P
AR625・635	3/4、1	1/4	98	155	43	78	78.5	7	85	52	90	B25P
AR825・835	1 1/4、1 1/2	1/4	126	216	75	110	94.5	5	—	—	—	—
AR925・935	2	1/4	160	241	90	140	109.5	10	—	—	—	—