

ワンタッチ管継手付マルチコネクタ

DMK Series

接続チューブ:6本、12本

RoHS

ワンタッチ管継手付マルチコネクタは、パネルと機械装置などとの接続に用いて、多数本のチューブ(ナイロン、ソフトナイロン、ポリウレタン)の着脱をワンタッチで確実にを行います。

独特の位置決め機構の採用で、見えない場所でもワンタッチで着脱ができ、しかも分離再接続による配管ミスがありません。

ワンタッチ管継手付

ナイロン、ソフトナイロン、ポリウレタンチューブに使用可能。

取付工数が大幅削減

パネル用隔壁用ユニオンを多数使用する場合と比べ、取付が簡単で工数を大幅に減少します。

確実なチューブ保持

マルチコネクタへのチューブ接続がワンタッチで確実に行えます。(ワンタッチ管継手付)。

接続チューブ本数

6本と12本の2種類があります。

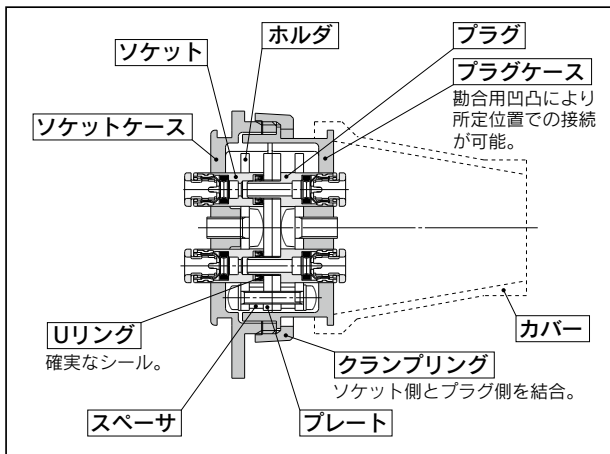

型式

接続チューブ本数	型式			スペアパーツ品番	
	マルチコネクタ	プラグ側のみ	ソケット側のみ	カバー	クランプリング
6本	DMK6-23	DMK6P-23	DMK6S-23	DMK-C-6	DMK6-P01
	DMK6-04	DMK6P-04	DMK6S-04		
	DMK12-23	DMK12P-23	DMK12S-23		
12本	DMK12-04	DMK12P-04	DMK12S-04	DMK-C-12	DMK12-P01

仕様

適用チューブ材質	ナイロン、ソフトナイロン、ポリウレタン
適用チューブ外径(mm)	φ3.2、φ4
使用流体	空気
使用圧力範囲	0~1MPa
周囲温度および使用流体温度	-5~60℃(凍結なきこと)

主要部品材質

	DMK6	DMK12
ソケットケース、プラグケース クランプリング	ADC12(クロメート後白色半艶焼付塗装)	
プレート	SPCC(ユニクロ)	
ホルダ	SPCC(亜鉛クロメート)	A5052(アルマイト処理)
ソケット、プラグ	C3604 無電解ニッケルめっき、POM、SUS304	
Uリング	NBR	
カバー	シリコンゴム	
十字穴付なべ小ねじ	鋼(ニッケルめっき)	
平座金付 十字穴付なべ小ねじ	鋼(亜鉛クロメート)	
スペーサ	鋼(亜鉛クロメート)	



型式表示方法

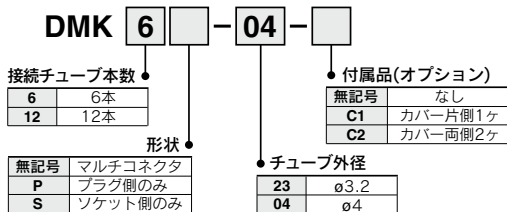

△ 製品個別注意事項

ご使用前に必ずお読みください。
安全上のご注意につきましてはP.11、管継手&チューブ/共通注意事項につきましてはP.14~18をご確認ください。

使用方法

△ 注意

離脱

- ① クランプリングAを緩めてプラグ側とソケット側から分離します。

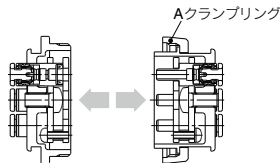

接続

- ① 両ケースを押しつけながら回しますと、所定位置でプラグ側がソケット側に挿入されます。
- ② プラグ側とソケット側には助合用の凹凸B両方合わせ、回転しながら押ししますと所定位置で接続されます。
- ③ クランプリングをねじ込みますと接続が完了です。

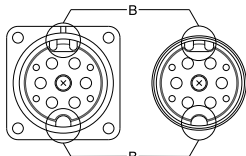

カバーの取付

- ① カバーはプラグ側、ソケット側とも取付可能です。
- ② カバー取付部にカバーを拡張させながら取付を行います。

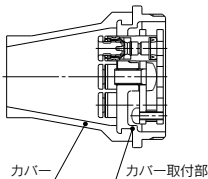

△ 注意

- ① 金属ロッドおよび金属パイプを装着しないでください。金属ロッドおよび金属パイプが保持せず継手が飛び出します。また、金属ロッドおよび金属パイプを使用後チューブ等装着した場合はチューブが保持せず抜ける場合があります。

ワンタッチミニ管継手の着脱操作

△ 注意

チューブの装着

- ① 外周に傷のないチューブを直角に切断します。(チューブカッターTK-1、2、3をご使用ください。ペンチ、ニツバ、ハサミなどでのチューブ切断は避けてください。)
- ② チューブを握り、ゆつくりと押し込み奥まで確実に差し込みます。
- ③ 奥まで差し込んだら、チューブを軽く引張り抜けないことを確認します。

チューブの離脱

- ① リリースプッシュのツバの一部を押さえながらチューブを⇐の方向に引き抜いてください。マイナスドライバーを使用してリリースプッシュを押しても離脱可能です。ただし、リリースプッシュの破損にはご注意ください。
- ② 離脱したチューブの再使用は、くい込んだ箇所を切断してご使用ください。

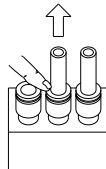

KQ2
KQB2
KS KX
KM
KF
M
H/DL L/LL
KC
KK
KK130
DM
KDM
KB
KR
KA
KQG2
KQ2-G
KG
KFG2
MS
KF□ KQ□
KQ X1744
KKA
KP
LQ
MQR
T
IDK

DMK Series

外形寸法図

DMK6

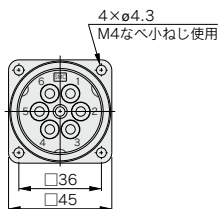
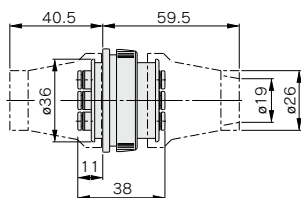
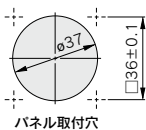
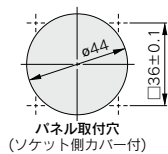

DMK12

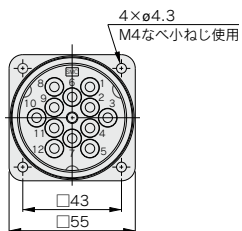
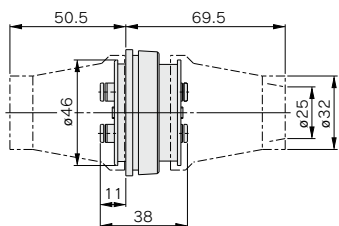
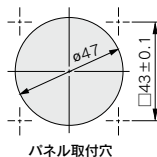
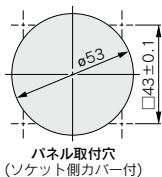

適用するカラーキャップは、P.253をご覧ください。