

5ポートソレノイドバルブ

VQ7-6/7-8 Series

メタルシール 弾性体シール ISO規格準拠 Size1 / Size2



[オプション]

SV

SYJ

SZ

VF

VP4

VQ

1-2

VQ

4-5

VQC

1-2

VQC

4-5

VQZ

SQ

VFS

VFR

VQ7

VQ7-6 / 単体

P.1118



ISO 5599-1 規格準拠

ISO規格 Size1(VQ7-6), Size2(VQ7-8)
に準拠したインターフェイス

抜群の応答性能・長寿命

VQ7-8 / 単体

P.1134

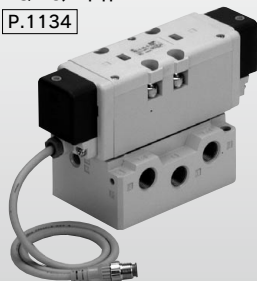

保護構造 IP65対応 耐塵・防噴流形

VQ7-6 / マニホールド

P.1123

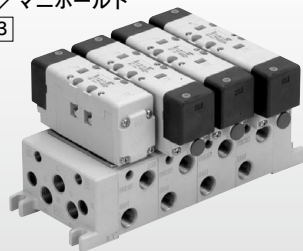

豊富なマニホールドオプション

使用目的に合わせて多様な機能のユニット化が可能

軽量

Size1(3ポジション)0.48kg…24% (当社比)
Size2(3ポジション)0.75kg…15%

VQ7-8 / マニホールド

P.1139

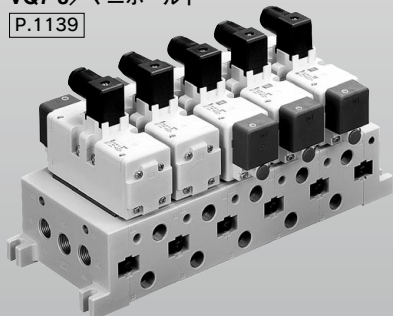

省スペース・省容積

設置スペース…最大13%ダウン
設置容積 …最大10%ダウン (当社比)

主弁構造にメタルシールと
弾性体シールを用意し、
あらゆる使用環境・条件に対応

シリンダ平均速度早見表

早見表は目安です。
各種条件に対する詳細は、当社機器選定プログラム
をご利用のうえ、ご判断ください。

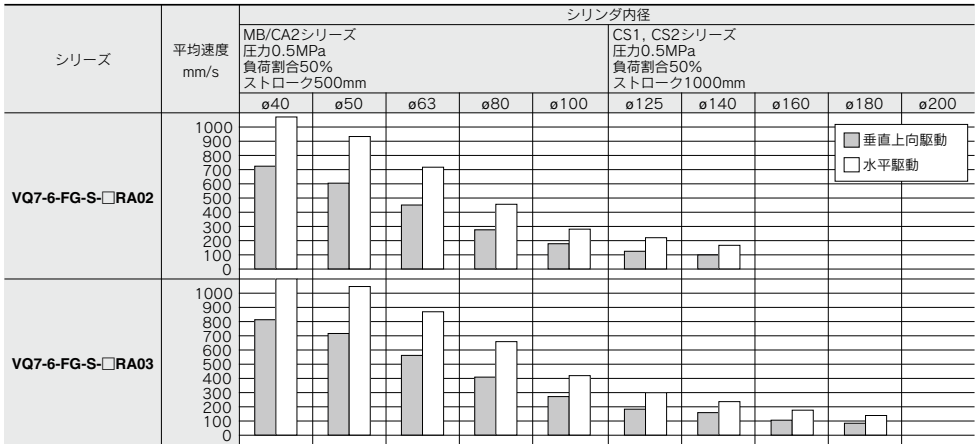
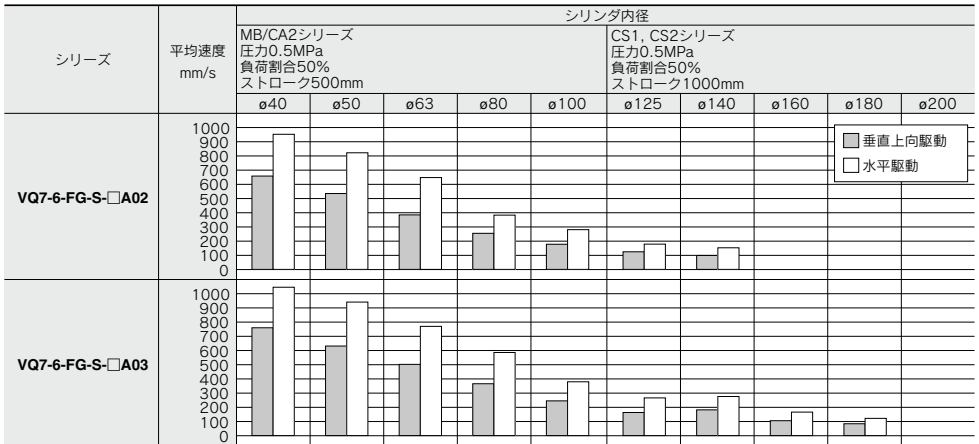

※シリンダは押し出し時、スピードコントローラはメータアウト、シリンダ直結、コードル全開の場合です。
※シリンダの平均速度は、全ストローク時間でストロークを割った値です。
※負荷割合は、((負荷質量×9.8)/理論出力)×100%

シリンダ平均速度早見表

早見表は目安です。

各種条件に対する詳細は、当社機器選定プログラムをご利用のうえ、ご判断ください。

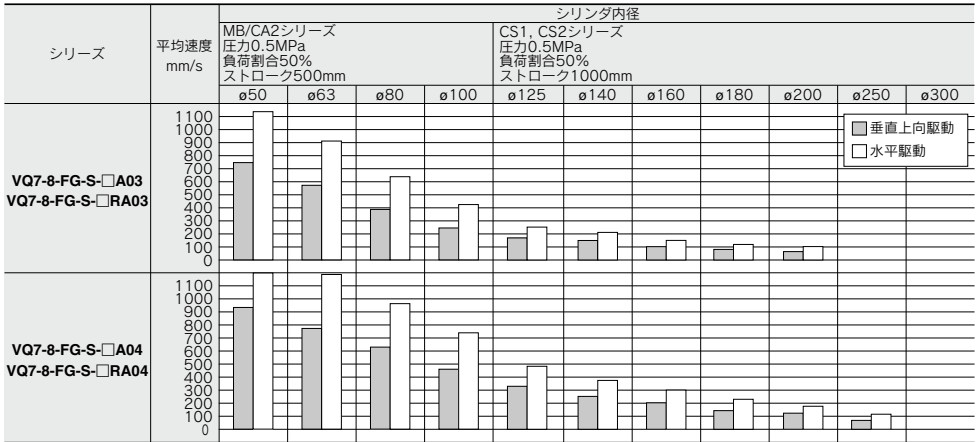

※シリンダは押し出し時、スピードコントローラはメータアウト、シリンダ直結、ニードル全開の場合です。

※シリンダの平均速度は、全ストローク時間でストロークを割った値です。

※負荷割合は、((負荷質量×9.8)/理論出力)×100%

早見表条件

ベース配管形	MB-CA2シリーズ CS1, CS2シリーズ
VQ7-6-FG-S-□A02	SGP(鋼管)内径×長さ 6A×1m スピードコントローラ AS4000-02 サイレンサ AN20-02
VQ7-6-FG-S-□A03	SGP(鋼管)内径×長さ 10A×1m スピードコントローラ AS420-03 サイレンサ AN30-03
VQ7-6-FG-S-□RA02	SGP(鋼管)内径×長さ 6A×1m スピードコントローラ AS4000-02 サイレンサ AN20-02
VQ7-6-FG-S-□RA03	SGP(鋼管)内径×長さ 10A×1m スピードコントローラ AS420-03 サイレンサ AN30-03

ベース配管形	MB-CA2シリーズ CS1, CS2シリーズ
VQ7-8-FG-S-□A03	SGP(鋼管)内径×長さ 10A×1m スピードコントローラ AS4000-03 サイレンサ AN30-03
VQ7-8-FG-S-□A04	SGP(鋼管)内径×長さ 15A×1m スピードコントローラ AS420-04 サイレンサ AN40-04
VQ7-8-FG-S-□RA03	SGP(鋼管)内径×長さ 10A×1m スピードコントローラ AS4000-03 サイレンサ AN30-03
VQ7-8-FG-S-□RA04	SGP(鋼管)内径×長さ 15A×1m スピードコントローラ AS420-04 サイレンサ AN40-04

SV

SYJ

SZ

VF

VP4

VQ 1-2

VQ 4-5

VQC 1-2

VQC 4-5

VQZ

SQ

VFS

VFR

VQ7

ISO規格準拠ソレノイドバルブ

VQ7-6 Series

Size 1 / 単体



バルブ型式表示方法

VQ7-6-FG-S-3 [] [] [] [] [] [] [] [] []

● 流路記号

FG	
※ YZ	
FHG	
FJG	
FPG	
FIG	

※標準

● CE対応

無記号	—
Q	CE対応品

● コネクタ

無記号	DIN端子台(コネクタ付)
O	DIN端子台(コネクタなし)
SC	プリアイコネクタ

● サブプレート口径

無記号	サブプレートなし
A02	横配管1/4*
A03	横配管3/8
B02	裏配管1/4*
B03	裏配管3/8

※Rポートは3/8となります。

● ねじの種類

無記号	Rc
F	G
T	NPTF

● シール方式

無記号	メタルシール
R	弾性体シール

● パイロットエキゾースト

無記号	集中排気
V	個別排気

● オプション

無記号	なし
Z	サージキラー付 インジケータランプ
N	インジケータランプ付

● コイル定格

1	AC100V 50Hz/60Hz
2	AC200V 50Hz/60Hz
3	DC24V
4	DC12V
5	AC110V 50Hz/60Hz
6	AC220V 50Hz/60Hz

その他の定格電圧につきましては当社にご確認ください。

● ソレノイドの数

S	シングル
D	ダブル

サブプレート型式表示方法

VS7-1-A02 [] []

● 管接続口径

A02	横配管1/4*
B03	横配管3/8
B02	裏配管1/4*
B03	裏配管3/8

※3(R2)、5(R1)ポートは3/8

● ねじの種類

無記号	Rc
F	G
T	NPTF

● 仕様

型式	配管方向	配管仕様		質量 kg
		1(P)、2(B)、4(A)ポート口径	3(R2)、5(R1)ポート口径	
VS7-1-A02□	横	1/4	3/8	0.37
VS7-1-A03□		3/8		
VS7-1-B02□	裏	1/4	3/8	
VS7-1-B03□		3/8		

型式

シリーズ	位置数	型式	管接続 口径	流量特性						注1) 応答時間 ms	注2) 質量 kg		
				1→4/2 (P→A/B)			4/2→5/3 (A/B→EA/EB)						
				c [dm ³ /(s·bar)]	b	Cv	c [dm ³ /(s·bar)]	b	Cv				
VQ7-6	2位置2 重位	シングル	1/4	メタルシール	VQ7-6-FG-S-□	4.1	0.10	0.9	5.2	0.10	1.1	20以下	0.40
		弾性体シール	VQ7-6-FG-S-□R	5.0	0.13	1.1	6.0	0.11	1.4	25以下			
	ダブル	メタルシール	VQ7-6-FG-D-□	4.1	0.10	0.9	5.2	0.10	1.1	12以下	0.45		
		弾性体シール	VQ7-6-FG-D-□R	5.0	0.13	1.1	6.0	0.11	1.4	15以下			
	3位置3 重位	クローズド センタ	メタルシール	VQ7-6-FHG-D-□	4.1	0.10	0.9	5.2	0.10	1.1	40以下	0.48	
			弾性体シール	VQ7-6-FHG-D-□R	5.0	0.13	1.1	5.6	0.20	1.3	45以下		
		エキソースト センタ	メタルシール	VQ7-6-FJG-D-□	4.1	0.10	0.9	5.2	0.10	1.1	40以下	0.48	
			弾性体シール	VQ7-6-FJG-D-□R	4.8	0.16	1.1	6.0	0.17	1.4	45以下		
		パーフェクト タイプ	メタルシール	VQ7-6-FPG-D-□	1.4	—	—	3.1	—	—	50以下	0.84	
			弾性体シール	VQ7-6-FPG-D-□R	1.4	—	—	3.1	—	—	50以下		
	フレッシュ センタ	メタルシール	VQ7-6-FIG-D-□	4.1	0.10	0.9	5.2	0.08	1.1	40以下	0.48		
		弾性体シール	VQ7-6-FIG-D-□R	5.6	0.15	1.2	5.9	0.08	1.3	45以下			

注1) JIS B8419:2010による(供給圧力0.5MPaランプ・サージ電圧保護回路付、クリーンエア使用時の値。)圧力およびエア質によって応答時間の数値は変わります。

ダブルタイプはON時の値。

注2) サプレートなしの質量。(サプレート : 0.37kg)



標準仕様

バルブ仕様	弁構造		
	メタルシール	弾性体シール	
使用流体	空気		
最高使用圧力	1.0MPa		
最低使用圧力	シングル	0.15MPa	
	ダブル	0.15MPa	
	3ポジション	0.15MPa	
周囲温度および使用流体温度	-10~60℃ 注1)	-5~60℃ 注1)	
給油	不要		
手動操作	プッシュ式(要工具形)		
耐衝撃/耐振動	150/30 m/s ² 注2)		
保護構造	IP65(耐塵・防噴流)		
コイル定格電圧	DC12V,24V,AC100V,110V,200V,220V,240V(50/60Hz)		
許容電圧変動	定格電圧の±10%		
コイル絶縁の種類	B種相当		
電気仕様	消費電力 (電流値)	DC24V	DC1W(42mA)
		DC12V	DC1W(83mA)
		AC100V ^{注3)}	1.2VA(12mA)
		AC110V ^{注3)}	1.3VA(11.5mA)
		AC120V ^{注3)}	1.5VA(12mA)
		AC200V ^{注3)}	2.5VA(12.5mA)
		AC220V ^{注3)}	2.6VA(13mA)
		AC230V ^{注3)}	2.8VA(12.5mA)
AC240V ^{注3)}	3VA(13mA)		

注1) 低温の場合はドライエアを使用し結露なきこと。

注2) 耐衝撃…落下式衝撃試験機で主弁・可動鉄心の軸方向および直角方向、通電および非通電の各条件でそれぞれ1回試験したとき誤作動なし。(初期における値)

耐振動…45~2000Hz 1掃引、主弁・可動鉄心の軸方向および直角方向、通電および非通電の各条件で試験したとき誤作動なし。(初期における値)

注3) ACコイル仕様は整流素子付になるため、起動と励磁による消費電力の差はありません。

表示記号

2位置シングル

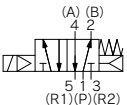

2位置ダブル(メタル)

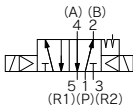

2位置ダブル(弾性体)

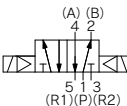

3位置クローズドセンタ

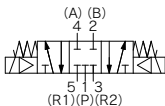

3位置エキソーストセンタ

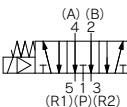

3位置パーフェクト

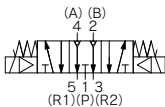

3位置フレッシュセンタ

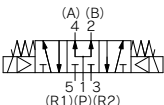

- SV
- SYJ
- SZ
- VF
- VP4
- VQ 1-2
- VQ 4-5
- VQC 1-2
- VQC 4-5
- VQZ
- SQ
- VFS
- VFR
- VQ7

プリワイヤコネクタタイプ

2位置シングル : **VQ7-6-FG-S-□□□□SC**
 シングル(逆加圧) : **VQ7-6-YZ-S-□□□□SC**

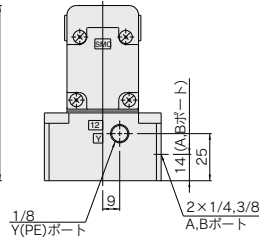
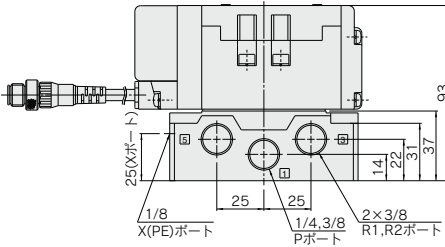
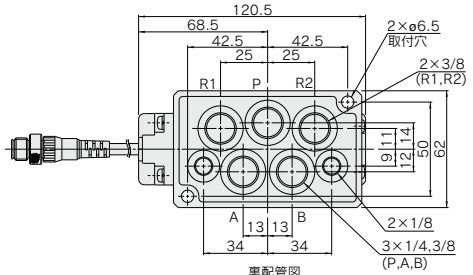
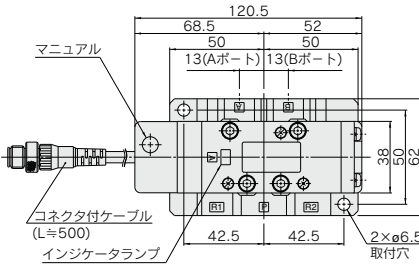

2位置ダブル : **VQ7-6-FG-D-□□□□SC**
 ダブル(逆加圧) : **VQ7-6-YZ-D-□□□□SC**

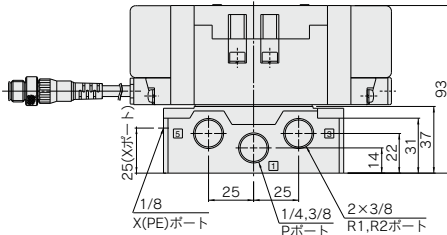
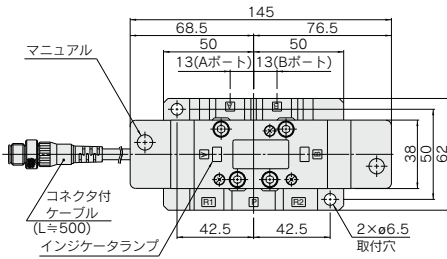

3位置クローズセンタ : **VQ7-6-FHG-D-□□□□SC**
 エキゾーストセンタ : **VQ7-6-FJG-D-□□□□SC**
 プレッシュセンタ : **VQ7-6-FIG-D-□□□□SC**

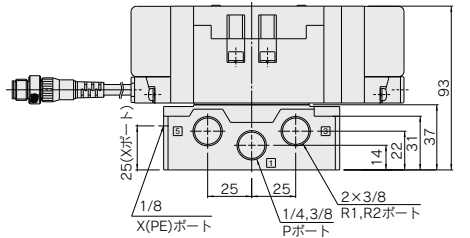
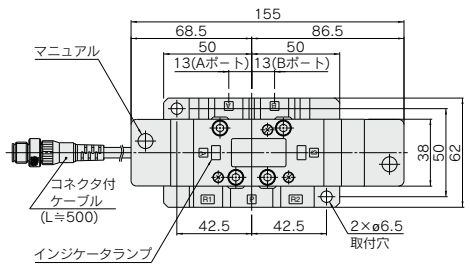

- SV
- SYJ
- SZ
- VF
- VP4
- VQ 1-2
- VQ 4.5
- VQC 1-2
- VQC 4.5
- VQZ
- SQ
- VFS
- VFR
- VQ7

VQ7-6 Series 構造図

DINコネクタタイプ

メタルシールタイプ

VQ7-6-FG-S-□

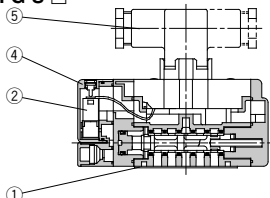

VQ7-6-FG-D-□

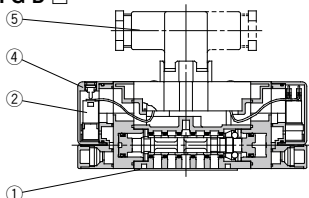

VQ7-6-^{FHG}_{FJG}-D-□
FIG

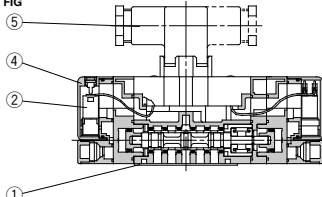

VQ7-6-FPG-D-□

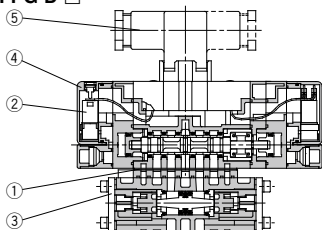

弾性体シールタイプ

VQ7-6-FG-S-□R□

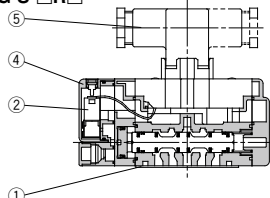

VQ7-6-FG-D-□R□

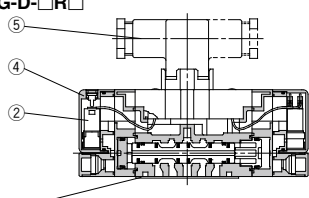

VQ7-6-^{FHG}_{FJG}-D-□R□
FIG

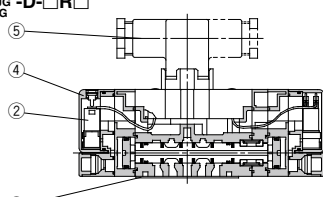

バルブ交換部品

番号	部品名	VQ7-6-FG-S-□	VQ7-6-FG-D-□	VQ7-6- ^{FHG} _{FJG} -D-□ FIG	VQ7-6-FPG-D-□	VQ7-6-FG-S-□R□	VQ7-6-FG-D-□R□	VQ7-6- ^{FHG} _{FJG} -D-□R□ FIG
1	ガスケット				VQ7060-13-4-1			
2	パイロット弁Ass'y ^{注1)注2)}			VQZ110Q-□	(5 : DC24V, 6 : DC12V, 1 : AC用 ^{注3)})			
3	パーフェクトスプレー				VV71-FPG			
4	パイロット弁カバー				VQ7060-9A-1			
5	DINコネクタ				GDM3D			

注1) 同一電圧のみパイロット弁Ass'yの交換が可能です。

注2) バルブ内部の基板回路が異なるため、パイロット弁Ass'y交換による電圧変更はできません。

注3) AC100~240Vのパイロット弁は共通です。

マニホールド VV71 Series VQ7-6 Series



マニホールド型式表示方法

VV71 **6** - **02R** □ - □ **02D** □ □ □ - □

連数

1	1連
⋮	⋮
10	10連

注) 制御ユニット付の場合は取付に2または1連を使用します。

2(B), 4(A)ポート配管接続

02R	1/4 (R側)
03R	3/8 (R側)
02L	1/4 (L側)
03L	3/8 (L側)
02Y	1/4 (裏)
03Y	3/8 (裏)
C6R	ワンタッチ管継手φ6 (R側)
C8R	ワンタッチ管継手φ8 (R側)
C10R	ワンタッチ管継手φ10 (R側)
C6L	ワンタッチ管継手φ6 (L側)
C8L	ワンタッチ管継手φ8 (L側)
C10L	ワンタッチ管継手φ10 (L側)
※	混合

注) 混合の場合マニホールド仕様書により配管仕様をご指示ください。

ねじの種類

無記号	Rc
F	G
T	NPTF

注) ワンタッチ管継手付の場合は無記号

CE対応

無記号	—
Q	CE対応品

エア開放弁のコイル定格

無記号	なし
1	AC100V 50Hz/60Hz
2	AC200V 50Hz/60Hz
3	DC24V
4	DC12V
5	AC110V 50Hz/60Hz
6	AC220V 50Hz/60Hz

その他の定格電圧につきましては当社にご確認ください。

サイレンサボックス

無記号	なし
SB	有

注) サイレンサボックスは「1(P), 3(R2), 5(R1)ポート配管接続」で選択した側(D, U, B)のエンドプレート上に搭載されます。

1(P), 3(R2), 5(R1)ポート配管接続

02D	1/4 (D側)
02U	1/4 (U側)
02B	1/4 (両側)
03D	3/8 (D側)
03U	3/8 (U側)
03B	3/8 (両側)
C12D	ワンタッチ管継手φ12 (D側)
C12U	ワンタッチ管継手φ12 (U側)
C12B	ワンタッチ管継手φ12 (両側)
※	混合

注) 混合の場合マニホールド仕様書により配管仕様をご指示ください。

ねじの種類

無記号	Rc
F	G
T	NPTF

注) ワンタッチ管継手付の場合は無記号

制御ユニットの種類 (詳細につきましてはP.1130, 1131をご覧ください)

制御機器	記号	無記号	A	AP	M	MP	F	G	C	E
オートドレン付エアフィルタ		○	○				○			
手動ドレン付エアフィルタ				○	○			○		
減圧弁		○	○	○	○	○	○			
エア開放弁		○	○	○	○			○	○	
圧カススイッチ			○		○					
ブランキングプレート (エア開放弁)							○	○		
ブランキングプレート (フィルタ、減圧弁)									○	
ブランキングプレート (圧カススイッチ)		○		○		○	○	○		
取付のための必要マニホールドブロック数		2	2	2	2	2	2	2	2	1

マニホールド仕様

マニホールドブロックサイズ	適用電磁弁	配管仕様		連数	質量 kg
		2(B), 4(A)ポート配管方向	1(P), 3(R2), 5(R1)ポート口径		
ISOサイズ1	VQ7-6 ISOサイズ1 シリーズ	右、左	1/4 3/8 C6(φ6用) C8(φ8用) C10(φ10用)	1/4 3/8 C12(φ12用)	注) 最大10連 0.43n+0.49 (n: 連数)
		裏	1/4 3/8		

注) 制御ユニット付の場合は取付に2または1連を使用します。



- SV
- SYJ
- SZ
- VF
- VP4
- VQ 1-2
- VQ 4-5
- VQC 1-2
- VQC 4-5
- VQZ
- SQ
- VFS
- VFR
- VQ7

VQ7-6 Series

DINコネクタタイプ

VV71□-□-□□□

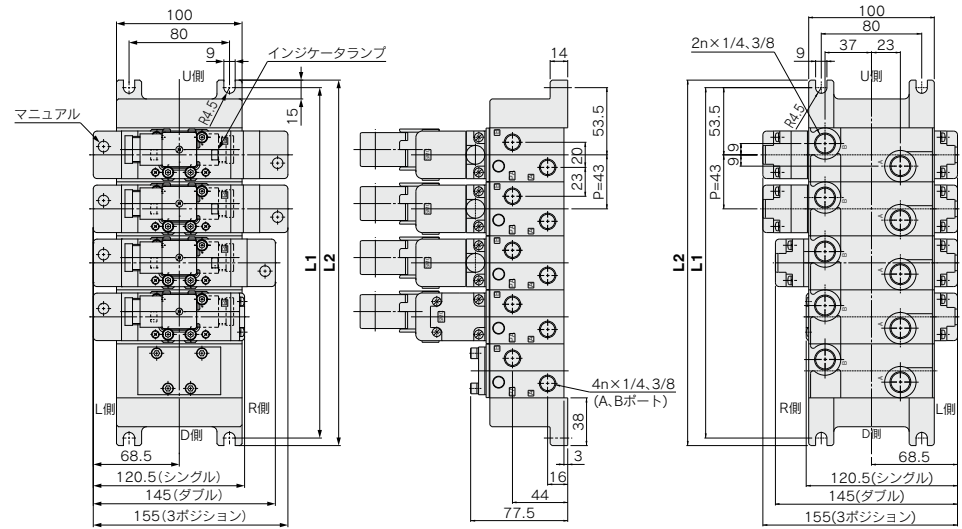

表配管図

L : 寸法表 n : 連数

	1	2	3	4	5	6	7	8	9	10	計算式
L1	107	150	193	236	279	322	365	408	451	494	$L1=43n+64$
L2	119	162	205	248	291	334	377	420	463	506	$L2=43n+76$

ブリワイヤコネクタタイプ

VV71□-□-□□□

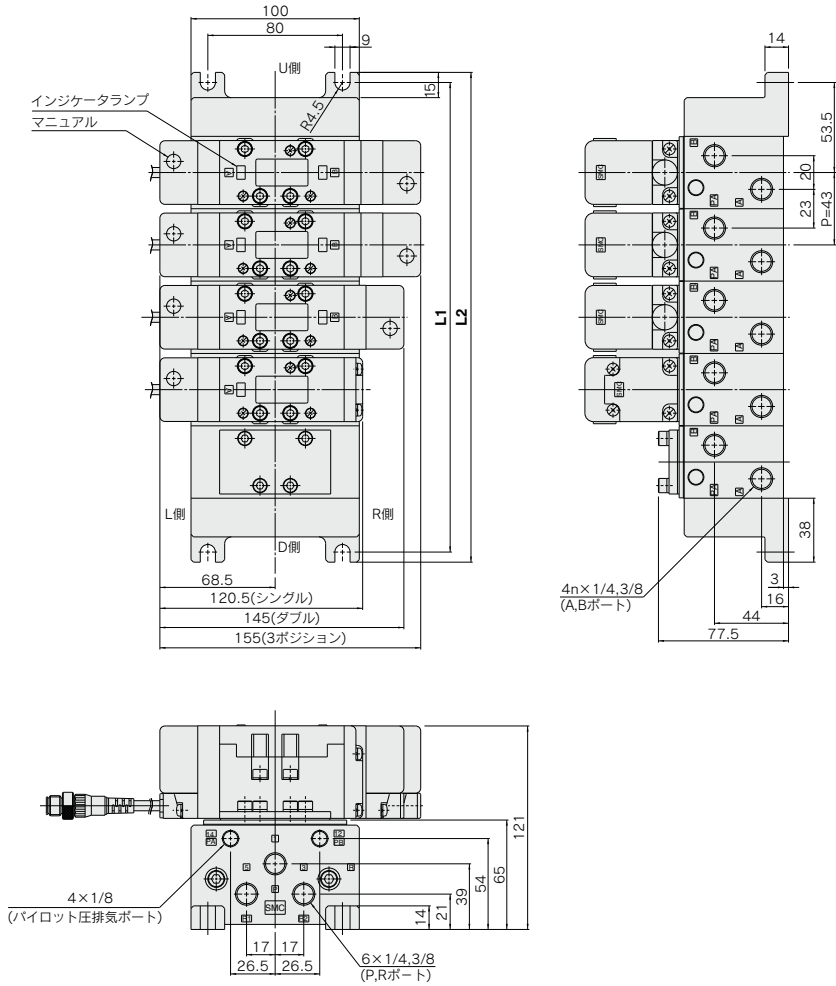

- SV
- SYJ
- SZ
- VF
- VP4
- VQ 1-2
- VQ 4-5
- VQC 1-2
- VQC 4-5
- VQZ
- SQ
- VFS
- VFR
- VQ7**

L: 寸法表 n: 連数

	1	2	3	4	5	6	7	8	9	10	計算式
L1	107	150	193	236	279	322	365	408	451	494	$L1=43n+64$
L2	119	162	205	248	291	334	377	420	463	506	$L2=43n+76$

VQ7-6 Series

マニホールドオプションパーツ

ブラッキングプレートAss'y

AXT502-9A

メンテナンス上バルブを外す時および予備バルブの取付け予定がある場合などにそのマニホールドブロック上に取付けて使用します。

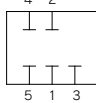
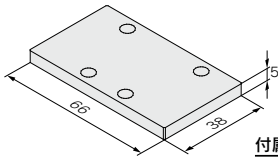

付属品

品名	品番	数量
ガスケット	AXT500-13	1
ボルト	AXT632-45-2	4

ブロックプレート(SUP. / EXH.通路用)

AXT502-14

高圧2種以上の異なった圧力をひとつのマニホールドに供給する場合圧力の異なるステーション間にブロックプレートを入れます。
また、回路上バルブ排気が他のステーションに影響するような場合などに排気を分離したいステーション間にEXH.用としてブロックプレートを使用します。

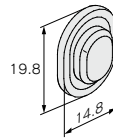

SUP. 通路遮断



EXH. 通路遮断



SUP. 通路遮断
EXH. 通路遮断

単独SUP.用スペース

VV71-P-⁰²/₀₃/_{C10}

ねじの種類

無記号	Rc
F	G
T	NPTF

注) ワンタッチ管継手には対応しておりません。

マニホールドブロック上に単独SUP.用スペースをのせ供給ポートを各バルブごとに単独で設けることができます。

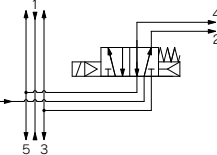
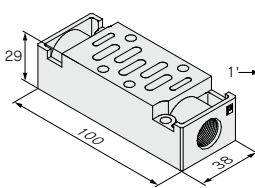

付属品

品名	品番	数量
ガスケット	AXT500-13	1
ボルト	AXT632-45-6	4

ブロックプレート(パイロットEXH.通路用)

AZ503-53A

回路上バルブのパイロット弁排気が他のバルブに影響するよう場合パイロットEXH.通路を分割したいステーション間にブロックプレートを使用します。

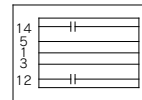
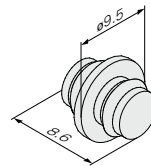

単独EXH.用スペース

VV71-R-⁰²/₀₃/_{C12}

ねじの種類

無記号	Rc
F	G
T	NPTF

注) ワンタッチ管継手には対応しておりません。

マニホールドブロック上に単独EXH.用スペースをのせ排気ポートを各バルブごとに単独で設けることができます。(3, 5共通EXH.タイプ)

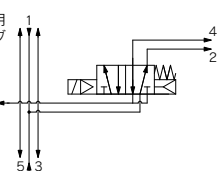
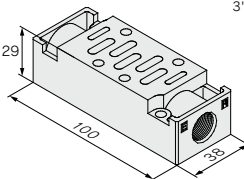

付属品

品名	品番	数量
ガスケット	AXT500-13	1
ボルト	AXT632-45-6	4

絞り弁スペース

AXT503-23A

マニホールドブロック上に絞り弁スペースをのせシリンダのスピードを排気絞りによって制御できます。

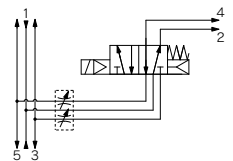
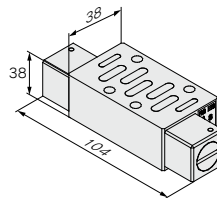

付属品

品名	品番	数量
ガスケット	AXT500-13	1
ボルト	AXT632-45-5	4

逆加圧用スベーサ

AXT502-21A-1

ねじの種類

無記号	Rc
F	G
T	NPTF

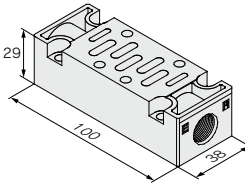

逆加圧制御マニホールド仕様で個別に片側圧力を変更する場合(ex. シリンダ戻りを高速)などに逆加圧用スベーサをのせR2側の圧力を単独で供給できます。{3(R2)ポート個別、5(R1)は共通}

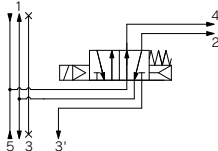

付属品

品名	品番	数量
ガスケット	AXT500-13	1
ボルト	AXT632-45-6	4

残圧開放弁スベーサ

VV71-R-AB

3位置クローズドセンタ、パーフェクトタイプで中間停止時シリンダ等に閉じ込められている残圧を排気するためマニホールドブロック上にのせて使用します。マニュアル操作にてAおよびBポート残圧を個別に外部へ排気します。

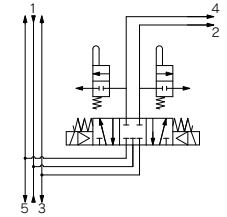
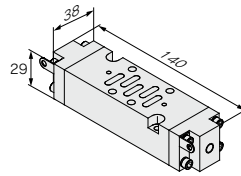

付属品

品名	品番	数量
ガスケット	AXT500-13	1
ボルト	AXT632-45-6	4

R1, R2個別EXH.用スベーサ

VV71-R2-03

ねじの種類

無記号	Rc
F	G
T	NPTF

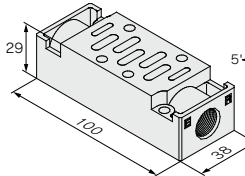

マニホールドブロック上に個別EXH.スベーサをのせ単独でしかもR1, R2個別に排気できます。{3(R2), 5(R1)が個別ポート}

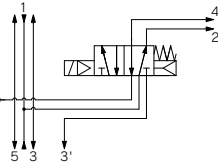

付属品

品名	品番	数量
ガスケット	AXT500-13	1
ボルト	AXT632-45-6	4

残圧開放弁付単独SUP.スベーサ

VV71-PR-02⁰³

ねじの種類

無記号	Rc
F	G
T	NPTF

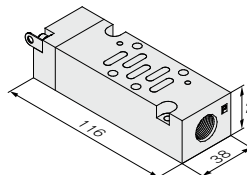

単独SUP.機能スベーサに於て一次側供給圧力をストップし同時に二次側へ供給された残圧を排気するためマニホールドブロック上にのせて使用します。マニュアル操作にて押してSUP.ストップおよび残圧排気し更にマニュアルを回転させてロックすることが可能です。

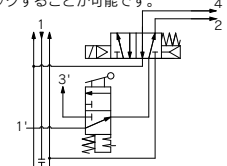

付属品

品名	品番	数量
ガスケット	AXT500-13	1
ボルト	AXT632-45-6	4

メインEXH.背圧防止プレート

AXT503-37A

マニホールドバルブ同時動作等による背圧がアクチュエータ動作に影響するような場合背圧を防止したいバルブとマニホールドブロック間に入れることにより影響を受けないようにできます。

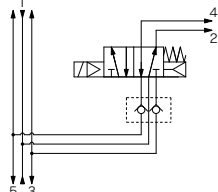
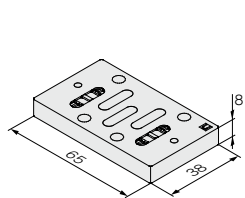

付属品

品名	品番	数量
ガスケット	AXT500-13	1
ボルト	AXT632-45-4	4

ロックアップシリンダ用アダプタプレート

AXT502-26A

ねじの種類

無記号	Rc1/4
F	G1/4
T	NPTF1/4

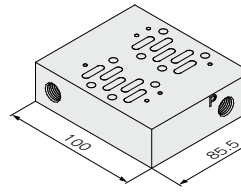

ロックアップシリンダ使用の場合バルブ2台で制御し開放時飛び出し防止の機能を備えた回路からなるスベーサをマニホールドブロック上にのせ使用できます。

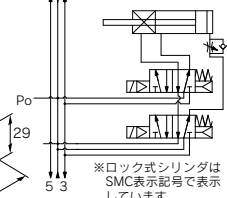

付属品

品名	品番	数量
ガスケット	AXT500-13	2
ボルト	AXT632-45-6	8

SV

SYJ

SZ

VF

VP4

VQ 1-2

VQ 4-5

VQC 1-2

VQC 4-5

VQZ

SQ

VFS

VFR

VQ7

VQ7-6 Series

マニホールドオプションパーツ

サイレンサボックス

VV71-□□□-□□SB

マニホールドの排気音および配管工数低減のためエンドプレート上にユニットとして設けることができます。

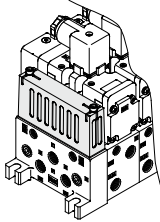

パイロットEXH.用サイレンサ

AN110-01

マニホールドおよび単体のパイロット排気音の低減および塵埃等の浸入を防止するためパイロットEXH.ポートに取付けて使用します。

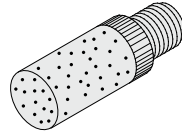

開放弁スベーサ

AXT502-17A□

バルブVQ7-6-FG-S(シングル)を開放弁用スベーサと組合せることによりエア開放弁として使用できます。
注) 2位置ダブル、3位置の搭載はできません。

ねじの種類

無記号	Rc3/8
F	G3/8
T	NPTF3/8

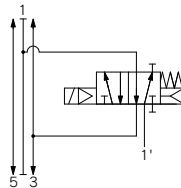
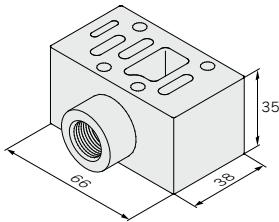

付属品

品名	品番	数量
ガスケット	AXT500-13	1
ボルト	AXT643-45-7	4

残圧開放弁スベーサ

AZ503-82□

●パイロット方式

A	内部パイロット
B	外部パイロット

パイロット圧の排気と同時にシリンダ〜バルブ間の残圧が排気されます。パイロット方式は、内部パイロットと外部パイロットの2種類があります。

AZ503-82A

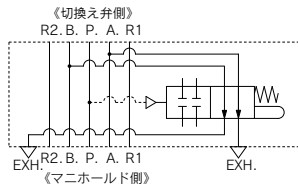
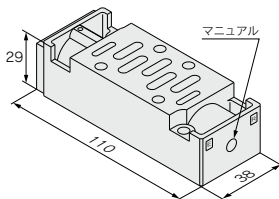

付属品

品名	品番	数量
ガスケット	AXT500-13	1
ボルト	AXT632-45-6	4

AZ503-82B

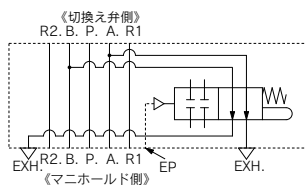
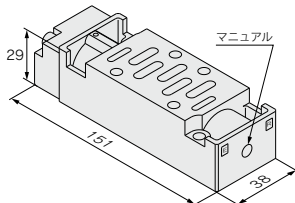

仕様

型式	AZ503-82A	AZ503-82B
切換信号方式 (パイロット方式)	内部パイロット	外部パイロット
対応電磁弁	VQ7-6	
適用サブプレート	ISO規格サイズ1	
最高使用圧力	1.0MPa	
最低使用圧力	0.15MPa (弁体がストップ側に切換わる圧力)	
周囲温度および 使用流体温度	5~60℃	
給油	無給油(給油の場合:タービン油 1種(ISO, VG32))	

パーフェクトスぺーサ

VV71-FPG

3ポジション・エキゾーストセンタバルブとパーフェクトスぺーサを組合せることにより、長時間のシリンダ中間停止・位置の保持ができます。また、2ポジション、シングル、ダブルバルブと組合せることにより、SUPの残圧開放時にシリンダストロークエンドで落下防止用としてご使用になれます。

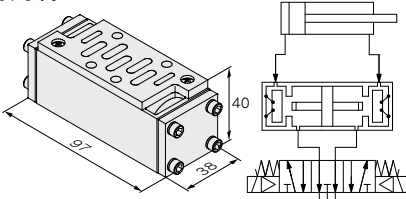

付属品

品名	品番	数量
ガスケット	AXT500-13	1
ボルト	AXT632-45-8	4

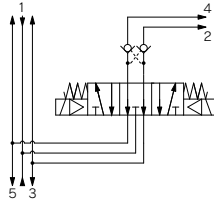

残圧開放弁付パーフェクトスぺーサ

VV71-FPGR

保守点検や機械調整時にシリンダ内の残圧を抜くための残圧開放機能を持たせたパーフェクトスぺーサです。

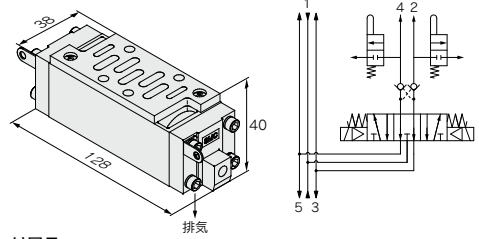

付属品

品名	品番	数量
ガスケット	AXT500-13	1
ボルト	AXT632-45-8	4

△取扱い上のご注意

- ・バルブとシリンダ間の配管および継手部等から漏れがあると、シリンダの長時間停止ができませんので、中性洗剤等でエア漏れの有無をチェックしてください。
- ・ワンタッチ管継手は若干のエア漏れを許容していますので、長時間シリンダの中間停止をする場合はねじ配管を推奨します。
- ・3ポジション クローズドセンタ、プレッシャセンタタイプのバルブとの組合せはできません。
- ・シリンダ側圧力がSUP、側圧力の2倍以上にならないようにシリンダ負荷重量を設定してください。
- ・残圧開放機能を使用される際は、アクチュエータ等の動作を確認し、安全措置を設けた上で操作を行ってください。
- ・パーフェクトスぺーサの排気側を絞りが過ぎますと中間停止精度の低下および中間停止不良の原因になりますのでご注意ください。
- ・背圧の影響がある場合には単独EXH.用スぺーサをパーフェクトスぺーサとマニホールドの間に設置してください。

スぺーサ形減圧弁

ARB250-00-
P
A
B

マニホールドブロック上にスぺーサ形減圧弁をのせ、各バルブごとに減圧が可能となります。

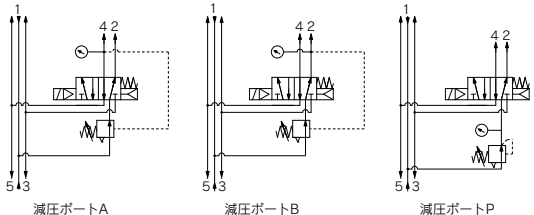
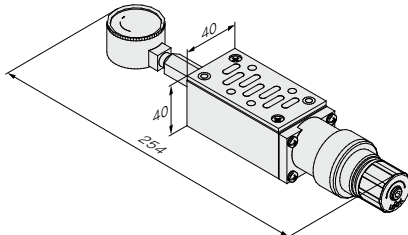

付属品

品名	品番	数量
ガスケット	AXT500-13	1
ボルト	AXT632-45-8	4

品番

P減圧	ARB250-00-P
A減圧	ARB250-00-A
B減圧	ARB250-00-B

△取扱い上のご注意

- ・プレッシャセンタバルブとスぺーサ形減圧弁のA, Bポート減圧を組合せる場合は、ARB210-^A_Bの型式をご使用ください。
- ・逆加圧バルブとスぺーサ形減圧弁を組合せる場合は、ARB210-^Aの型式をご使用ください。なお、Pポート減圧は使用できません。
- ・パーフェクトバルブとスぺーサ形減圧弁を組合せる場合は、マニホールドまたはサブプレートを基準とし、パーフェクトスぺーサ、スぺーサ形減圧弁、バルブの順で積み重ね組付を行ってください。
- ・クローズドセンタバルブとスぺーサ形減圧弁のA, Bポート減圧を組合せる場合は、減圧弁のリリーフポートからの漏れがあるため、シリンダの中間停止には使用できません。

SV
SYJ
SZ
VF
VP4
VQ 1-2
VQ 4-5
VQC 1-2
VQC 4-5
VQZ
SQ
VFS
VFR
VQ7

VQ7-6 Series

制御ユニット

制御装置(フィルタ、減圧弁、圧力スイッチ、エア開放弁)が標準ユニット化され、そのままマニホールドに取付けることができます。

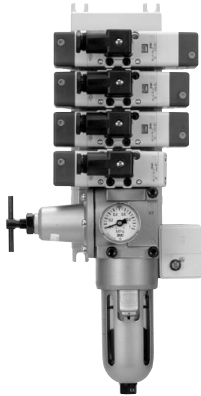

制御ユニットの仕様

エアフィルタ(オートドレン付/手動ドレン付)	
ろ過度	5 μm
減圧弁	
設定圧力(二次圧)	0.05~0.85MPa
圧力スイッチ	
圧力調整範囲	0.1~0.7MPa
接点構成	1ab
定格電流	(誘導負荷)AC125V15A、AC250V15A
エア開放弁(シングルのみ)	
使用圧力範囲	0.15~1.0MPa

オプション

ブランキングプレート	AXT502-9A(マニホールド用)
	AXT502-18A(開放弁アダプタプレート用)
	MP2(制御装置用/フィルタ減圧弁)
	MP3-1(圧力スイッチ用)
開放弁アダプタプレート	AXT502-17A
圧力スイッチ	IS3100-X230

制御ユニットの種類

制御機器	型式表示記号の記号	無記号	A	AP	M	MP	F	G	C	E
オートドレン付エアフィルタ			○	○			○			
手動ドレン付エアフィルタ					○			○		
減圧弁			○	○	○	○	○	○		
エア開放弁			○	○	○	○			○	○
圧力スイッチ				○		○				
ブランキングプレート(エア開放弁)							○	○		
ブランキングプレート(フィルタ、減圧弁)									○	
ブランキングプレート(圧力スイッチ)			○		○		○	○		
取付のための必要マニホールドブロック数			2	2	2	2	2	2	2	1
			連	連	連	連	連	連	連	連

制御ユニットの使用方法について

〈構造・配管について〉

- 供給圧(Po)はフィルタ付減圧弁①を通り所定の圧力に調圧され、開放弁②(2次側の残圧を開閉する機能で常時ON状態で使用)を通じてマニホールドベース側(P)へ供給されます。
- 開放弁②がOFFの時Poポートからの供給圧はブロックされ、マニホールド側Pポートに供給されていたエアは開放弁②を通過してR1ポートに排出されます。
- 圧力スイッチは開放弁②の2次側に配管されています。(開放弁②が通電状態時に作動します。)また、内部降下電圧が4Vありますのでテスト等でON、OFFの確認ができないことがあります。

△注意

- オートドレン付、手動ドレン付エアフィルタの場合、エアフィルタが下側になる様に取付けてください。

マニホールド仕様例

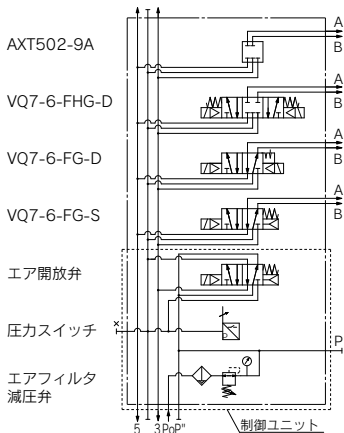

制御ユニット付マニホールド

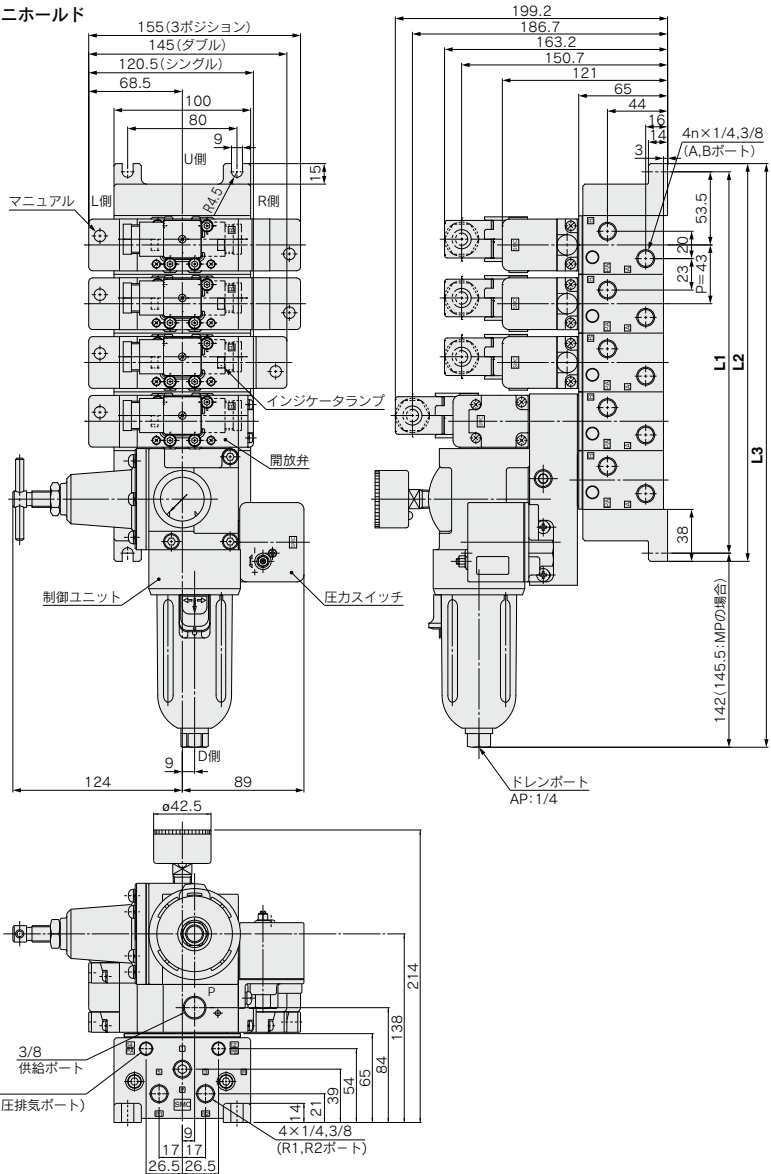

- SV
- SYJ
- SZ
- VF
- VP4
- VQ 1-2
- VQ 4-5
- VQC 1-2
- VQC 4-5
- VQZ
- SQ
- VFS
- VFR
- VQ7**

L : 寸法表

	1	2	3	4	5	6	7	8	9	10	計算式
L1	107	150	193	236	279	322	365	408	451	494	$L1=43n+64$
L2	119	162	205	248	291	334	377	420	463	506	$L2=43n+76$
L3	255	298	341	384	427	470	513	556	599	642	$L3=43n+212(215.5)$
	(258.5)	(301.5)	(344.5)	(387.5)	(430.5)	(473.5)	(516.5)	(559.5)	(602.5)	(645.5)	

n : 連数

L3寸法()はMPの場合

VQ7-6 Series

マニホールドオプション

スペース形減圧弁

ARB250-00-^P_A
_B

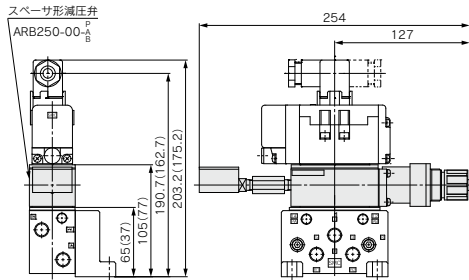

※ () 内寸法はサブプレートの場合

残圧開放弁スペース

AZ503-82^A
_B

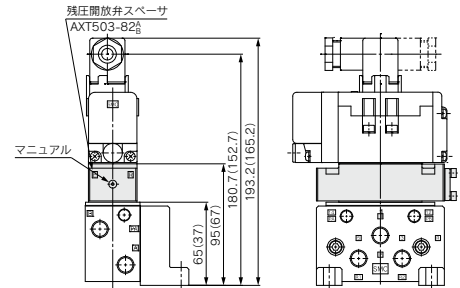

※ () 内寸法はサブプレートの場合

絞り弁スペース

AXT503-23A

絞り弁スペース
AXT503-23A

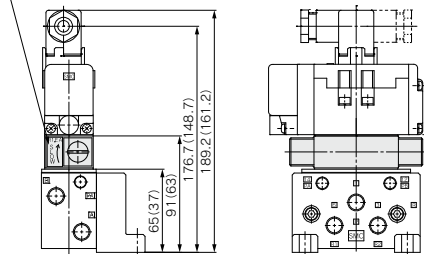

※ () 内寸法はサブプレートの場合

サイレンサボックス

AXT503-60A

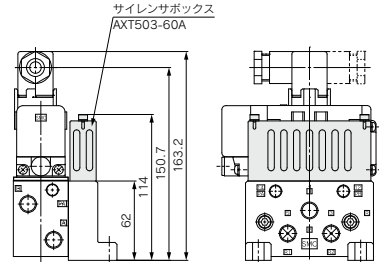

スペアパーツ

品名	品番
エレメント	AXT503-60-2-4

単独SUP.用スベーサ **VV71-P-□**
 単独EXH.用スベーサ **VV71-R-□**
 R1, R2個別EXH.用スベーサ **VV71-R2-03**
 逆加圧用スベーサ **AXT502-21A-1**

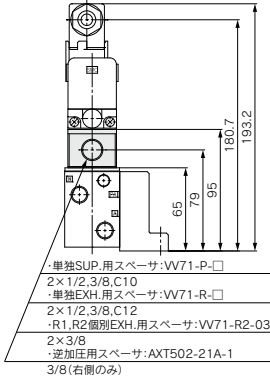

メインEXH.背圧防止プレート
AXT503-37A

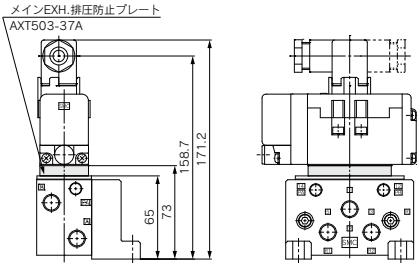

パーフェクトスベーサ **VV71-FPG**
 残圧開放弁付パーフェクトスベーサ **VV71-FPGR**

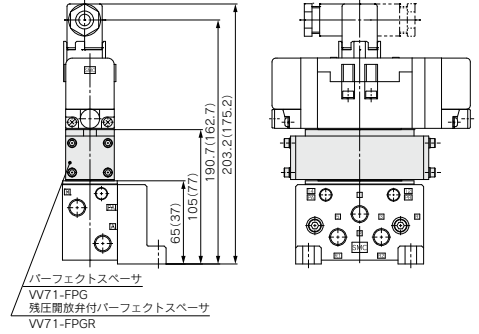

※()内寸法はサブプレートの場合

残圧開放弁スベーサ **VV71-R-AB**
 残圧開放弁付単独SUP.スベーサ **VV71-PR-□**

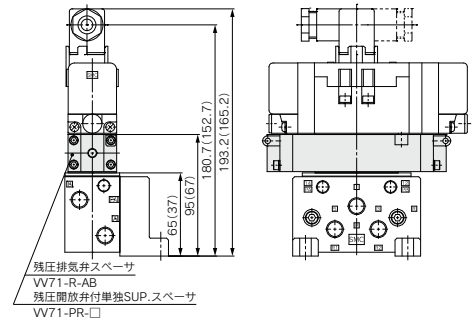

※()内寸法はサブプレートの場合

SV
SYJ
SZ
VF
VP4
VQ 1-2
VQ 4.5
VQC 1-2
VQC 4.5
VQZ
SQ
VFS
VFR
VQ7

ISO規格準拠ソレノイドバルブ

VQ7-8 Series

Size 2 / 単体



バルブ型式表示方法

VQ7-8 - **FG** - **S** - **3** [] [] [] [] [] [] [] [] []

● 流路記号

FG	
※ YZ	
FHG	
FJG	
FPG	
FIG	

※ 標準

● CE対応

無記号	—
Q	CE対応品

● コネクタ

無記号	DIN端子台(コネクタ付)
O	DIN端子台(コネクタなし)
SC	プリアイヤコネクタ

● サブプレート口径

無記号	サブプレートなし
A03	横配管3/8
A04	横配管1/2
A06D	横配管3/4
B03	裏配管3/8
B04	裏配管1/2
B06	裏配管3/4

● ねじの種類

無記号	Rc
F	G
T	NPTF

● シール方式

無記号	メタルシール
R	弾性体シール

● パイロットエキゾースト

無記号	集中排気
V	個別排気

● オプション

無記号	なし
Z	サージキラー付 インジケータランプ
N	インジケータランプ付

● コイル定格

1	AC100V 50Hz/60Hz
2	AC200V 50Hz/60Hz
3	DC24V
4	DC12V
5	AC110V 50Hz/60Hz
6	AC220V 50Hz/60Hz

● ソレノイドの数

S	シングル
D	ダブル

その他の定格電圧につきましては当社にご確認ください。

サブプレート型式表示方法

VS7-2 - **A03** [] []

● 管接続口径

A03	横配管3/8
A04	横配管1/2
A06D	横配管3/4
B03	裏配管3/8
B04	裏配管1/2
B06	裏配管3/4

● ねじの種類

無記号	Rc
F	G
T	NPTF

仕様

型式	配管仕様		質量 kg
	配管方向	口径	
VS7-2-A03□	横	3/8	0.68
VS7-2-A04□		1/2	
VS7-2-A06□	裏	3/4	1.29
VS7-2-B03□		3/8	
VS7-2-B04□		1/2	0.68
VS7-2-B06□		3/4	

型式

シリーズ	位置数	型式	管接続 口径	流量特性						注1) 応答時間 ms	注2) 質量 kg			
				1→4/2 (P→A/B)			4/2→5/3 (A/B→EA/EB)							
				c [dm ³ /(s·bar)]	b	Cv	c [dm ³ /(s·bar)]	b	Cv					
VQ7-8	2位置 2位置	シングル	メタルシール	VQ7-8-FG-S-□	3/8	10	0.18	2.4	12	0.24	3.0	40以下	0.64	
			弾性体シール	VQ7-8-FG-S-□R		12	0.24	3.0	13	0.27	3.3	45以下		
		ダブル	メタルシール	VQ7-8-FG-D-□		10	0.18	2.4	12	0.24	3.0	15以下		0.70
			弾性体シール	VQ7-8-FG-D-□R		12	0.24	3.0	13	0.27	3.3	20以下		
	3位置 3位置	クローズド センタ	メタルシール	VQ7-8-FHG-D-□		10	0.28	2.4	10	0.24	2.4	45以下	0.75	
			弾性体シール	VQ7-8-FHG-D-□R		11	0.25	2.8	11	0.27	2.8	50以下		
		エキゾースト センタ	メタルシール	VQ7-8-FJG-D-□		10	0.16	2.4	10	0.20	2.4	45以下	0.75	
			弾性体シール	VQ7-8-FJG-D-□R		11	0.26	2.8	13	0.27	3.3	50以下		
		パーフェクト タイプ	メタルシール	VQ7-8-FPG-D-□		7.2	—	—	7.0	—	—	60以下	1.98	
			弾性体シール	VQ7-8-FPG-D-□R		7.2	—	—	7.0	—	—	60以下		
		プレッシャ センタ	メタルシール	VQ7-8-FIG-D-□		10	0.26	2.4	11	0.25	2.8	45以下	0.75	
			弾性体シール	VQ7-8-FIG-D-□R		13	0.27	3.3	12	0.29	3.0	50以下		

注1) JIS B8419:2010による(供給圧力0.5MPaランプ・サージ電圧保護回路付、クリーンエア使用時の値。)圧力およびエア質によって応答時間の数値は変わります。ダブルタイプはON時の値。

注2) サブプレートなしの質量。(サブプレート：3/8、1/2：0.68kg, 3/4：1.29kg)



標準仕様

バルブ仕様	弁構造		メタルシール	弾性体シール
	使用流体	空気		
最高使用圧力	1.0MPa			
最低使用圧力	シングル	0.15MPa	0.20MPa	
	ダブル	0.15MPa	0.15MPa	
	3ポジション	0.15MPa	0.20MPa	
周囲温度および使用流体温度	-10~60℃ 注1)		-5~60℃ 注1)	
給油	不要			
手動操作	プッシュ式(要工具形)			
耐衝撃/耐振動	150/30 m/s ² 注2)			
保護構造	IP65(耐塵・防噴流)			
コイル定格電圧	DC12V, 24V, AC100V, 110V, 200V, 220V, 240V(50/60Hz)			
許容電圧変動	定格電圧の±10%			
コイル絶縁の種類	B種相当			
電気仕様	消費電力 (電流値)	DC24V	DC1W(42mA)	
		DC12V	DC1W(83mA)	
		AC100V ^{注3)}	1.2VA(12mA)	
		AC110V ^{注3)}	1.3VA(11.5mA)	
		AC120V ^{注3)}	1.5VA(12mA)	
		AC200V ^{注3)}	2.5VA(12.5mA)	
		AC220V ^{注3)}	2.6VA(13mA)	
AC230V ^{注3)}	2.8VA(12.5mA)			
AC240V ^{注3)}	3VA(13mA)			

注1) 低温の場合はドライエアを使用し結露なきこと。

注2) 耐衝撃…落下式衝撃試験機で主弁・可動鉄心の軸方向および直角方向、通電および非通電の各条件でそれぞれ1回試験したとき誤作動なし。(初期における値)

耐振動…45~2000Hz 1掃引、主弁・可動鉄心の軸方向および直角方向、通電および非通電の各条件で試験したとき誤作動なし。(初期における値)

注3) ACコイル仕様は整流素子付になるため、起動と励磁による消費電力の差はありません。

表示記号

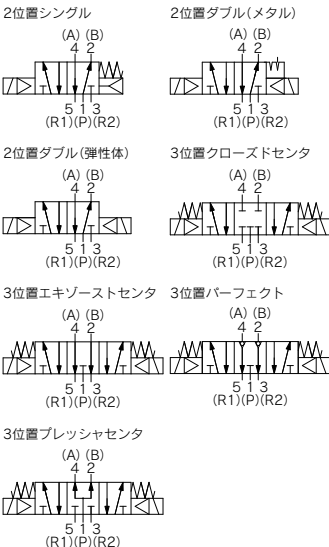

- SV
- SYJ
- SZ
- VF
- VP4
- VQ 1-2
- VQ 4-5
- VQC 1-2
- VQC 4-5
- VQZ
- SQ
- VFS
- VFR
- VQ7

VQ7-8 Series

DINコネクタタイプ

2位置シングル : VQ7-8-FG-S
 シングル(逆加圧) : VQ7-8-YZ-S

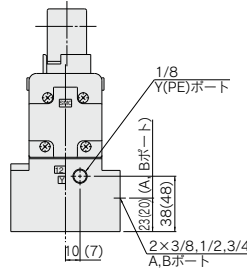
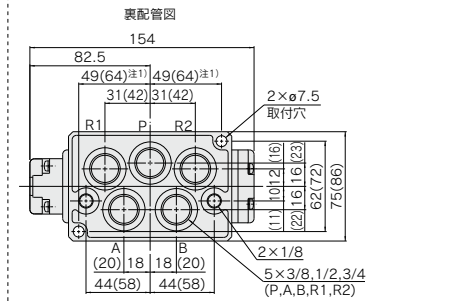
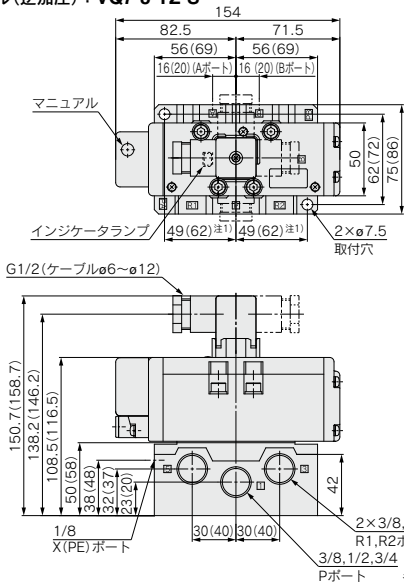

※()内寸法は、3/4の場合

注1) 3/4の場合、横配管仕様と表配管仕様で取付穴のピッチ寸法が異なります。

2位置ダブル : VQ7-8-FG-D
 ダブル(逆加圧) : VQ7-8-YZ-D

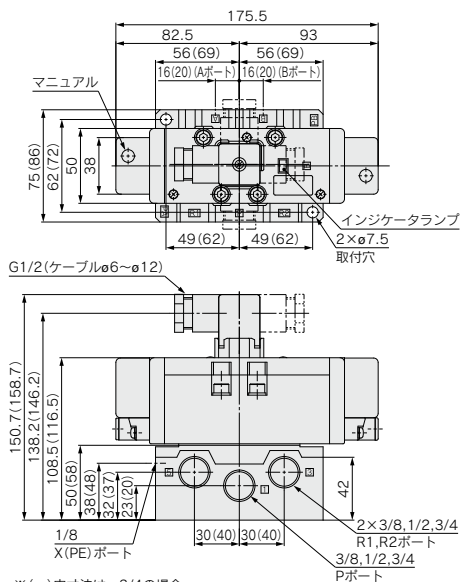

※()内寸法は、3/4の場合

3位置クローズドセンタ : VQ7-8-FHG-D
 エキゾーストセンタ : VQ7-8-FJG-D
 プレッシュャセンタ : VQ7-8-FIG-D

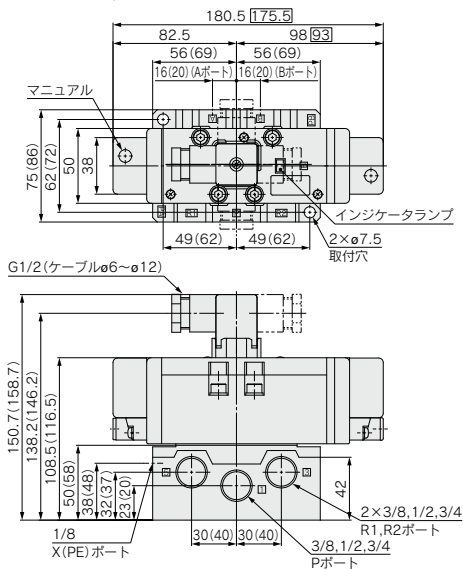

※()内寸法は、3/4の場合

□内寸法は、弾性体シールの場合

VQ7-8 Series 構造図

DINコネクタタイプ

メタルシールタイプ

VQ7-8-FG-S-□

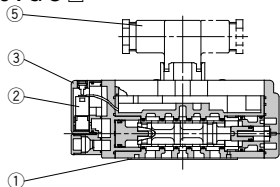

VQ7-8-FG-D-□

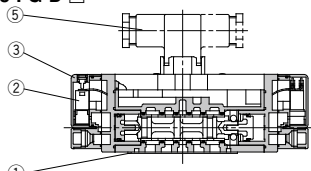

VQ7-8-^{FHG}_{FJG}-D-□
FIG

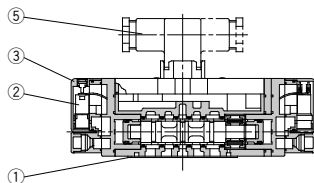

VQ7-8-FPG-D-□

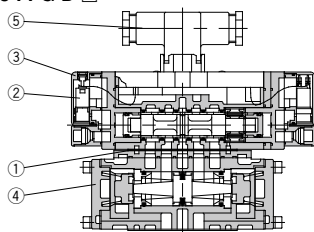

弾性体シールタイプ

VQ7-8-FG-S-□R□

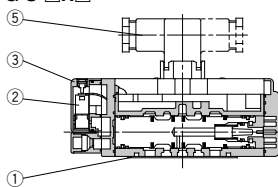

VQ7-8-FG-D-□R□

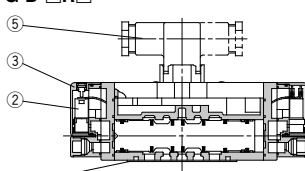

VQ7-8-^{FHG}_{FJG}-D-□R□
FIG

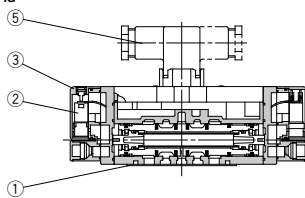

バルブ交換部品

番号	部品名	VQ7-8-FG-S-□	VQ7-8-FG-D-□	VQ7-8- ^{FHG} _{FJG} -D-□	VQ7-8-FPG-D-□	VQ7-8-FG-S-□R□	VQ7-8-FG-D-□R□	VQ7-8- ^{FHG} _{FJG} -D-□R□
1	ガスケット				VQ7080-13-4-1			
2	パイロット弁Ass'y ^{注1)注2)}			VQZ110Q-□	(5: DC24V、6: DC12V、1: AC用 ^{注3)})			
3	パイロット弁カバー				VQ7060-9A-1			
4	パーフェクトスペーサ				VV72-FPG			
5	DINコネクタ				GDM3D			

注1) 同一電圧のみパイロット弁Ass'yの交換が可能です。

注2) バルブ内部の基板回路が異なるため、パイロット弁Ass'y交換による電圧変更はできません。

注3) AC100～240Vのパイロット弁は共通です。

マニホールド VV72 Series VQ7-8 Series



マニホールド型式表示方法

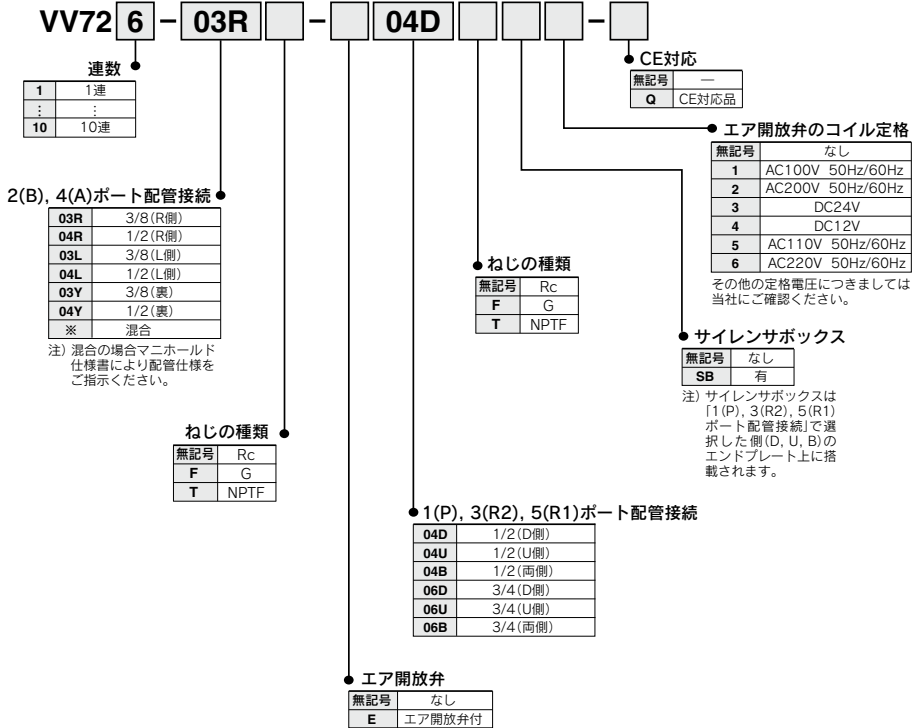

マニホールド仕様

マニホールド ブロックサイズ	適用電磁弁	配管仕様		連数	質量 kg
		2(B), 4(A) ポート口径	1(P), 3(R2) 5(R1)ポート口径		
ISOサイズ2	VQ7-8 ISOサイズ2 シリーズ	3/8 1/2	1/2 3/4	最大10連	0.96n+0.77 (n: 連数)

VQ7-8 Series

DINコネクタタイプ

VV72□-□-□□□

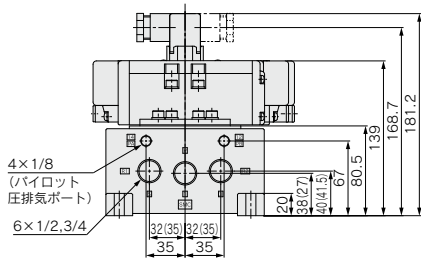
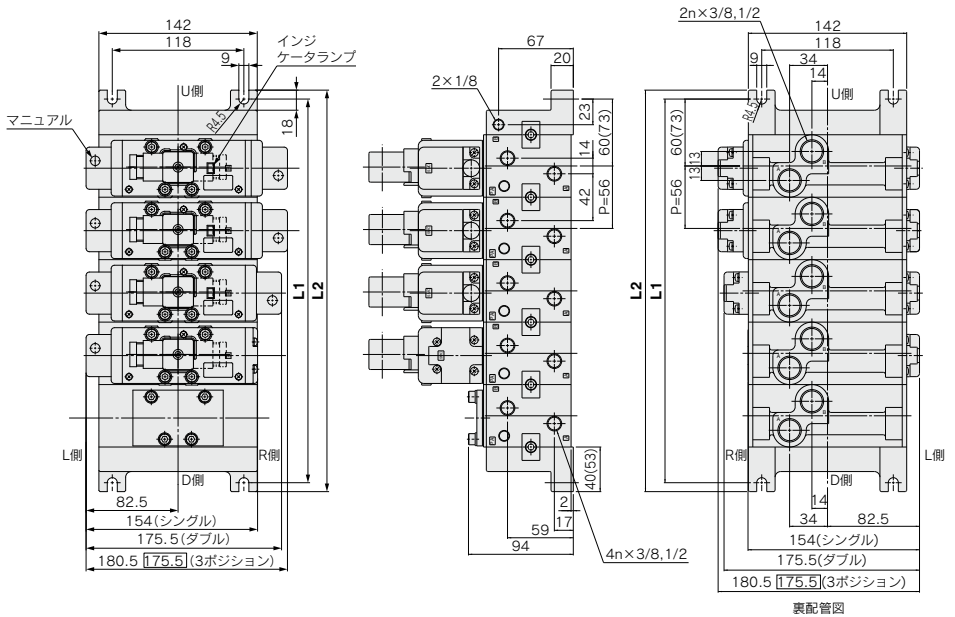

※ () 内寸法は、3/4の場合
□ 内寸法は、弾性体シールの場合

L : 寸法表

P, R1, R2ポート	L	n	n										計算式
			1	2	3	4	5	6	7	8	9	10	
1/2	L1		120	176	232	288	344	400	456	512	568	624	n : 連数 L1=56n+64 L2=56n+80
	L2		136	192	248	304	360	416	472	528	584	640	
3/4	L1		146	202	258	314	370	426	482	538	594	650	n : 連数 L1=56n+90 L2=56n+106
	L2		162	218	274	330	386	442	498	554	610	666	

注) 配管口径1/2, SBタイプのL寸法は、配管口径3/4, SBタイプと同じになります。

プリワイヤコネクタタイプ

VV72□-□-□□□

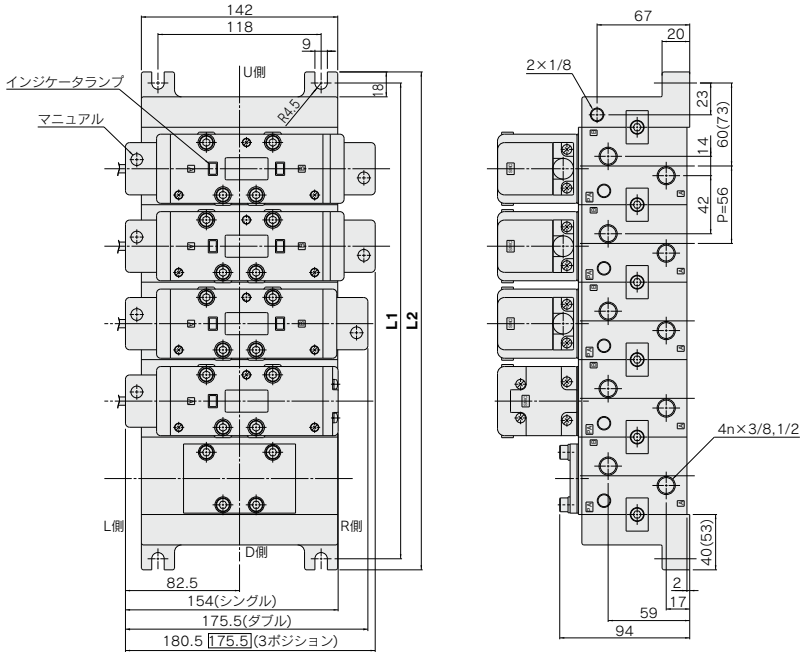

SV
SYJ
SZ
VF
VP4
VQ 1-2
VQ 4-5
VQC 1-2
VQC 4-5
VQZ
SQ
VFS
VFR
VQ7

L: 寸法表

P, R1, R2ポート	L ⁿ	1	2	3	4	5	6	7	8	9	10	計算式
1/2	L1	120	176	232	288	344	400	456	512	568	624	n: 連数 L1=56n+64 L2=56n+80
	L2	136	192	248	304	360	416	472	528	584	640	
3/4	L1	146	202	258	314	370	426	482	538	594	650	n: 連数 L1=56n+90 L2=56n+106
	L2	162	218	274	330	386	442	498	554	610	666	

注) 配管口径1/2, SBタイプのL寸法は、配管口径3/4, SBタイプと同じになります。

※ () 内寸法は、3/4の場合
□ 内寸法は、弾性体シールの場合

VQ7-8 Series

マニホールドオプションパーツ

ブランキングプレートAss'y

AXT512-9A

メンテナンス上バルブを外す時および予備バルブの取付け予定がある場合などにそのマニホールドブロック上に取付けて使用します。

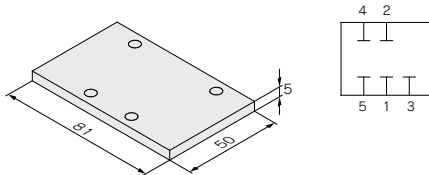

付属品

品名	品番	数量
ガスケット	AXT510-13	1
ボルト	AXT632-54-2	4

ブロックプレート(SUP./EXH.通路用)

AXT512-14-1A(SUP.用)

AXT512-14-2A(EXH.用)

高圧2種以上の異なる圧力をひとつのマニホールドに供給する場合圧力の異なるステーション間にブロックプレートを入れます。
また、回路上バルブ排気が他のステーションに影響するような場合などに排気を分離したいステーションにEXH.用としてブロックプレートを使用します。

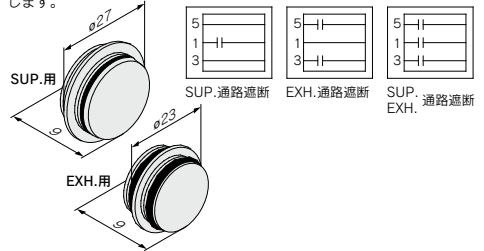

単独SUP.用スベーサ

VV72-P-03/04

マニホールドブロック上に単独SUP.用スベーサをのせ供給ポートを各バルブごとに単独で設けることができます。

ねじの種類

無記号	Rc
F	G
T	NPTF

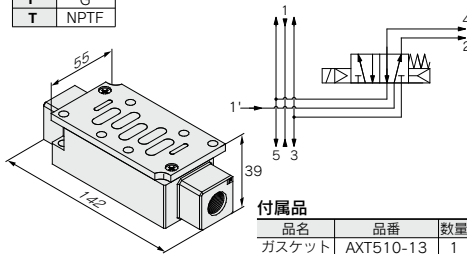

付属品

品名	品番	数量
ガスケット	AXT510-13	1
ボルト	AXT632-54-5	4

ブロックプレート(パイロットEXH.通路用)

AZ512-49A

回路上バルブのパイロット弁排気が他のバルブに影響するような場合パイロットEXH.通路を分割したいステーション間にブロックプレートを使用します。

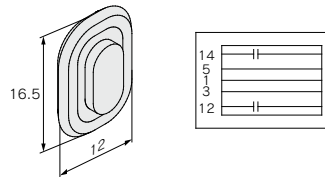

単独EXH.用スベーサ

VV72-R-03/04

マニホールドブロック上に単独EXH.用スベーサをのせ排気ポートを各バルブごとに単独で設けることができます。(3, 5共通EXH.タイプ)

ねじの種類

無記号	Rc
F	G
T	NPTF

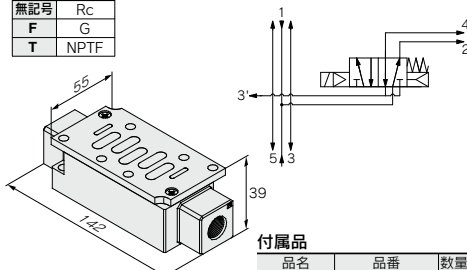

付属品

品名	品番	数量
ガスケット	AXT510-13	1
ボルト	AXT632-54-5	4

絞り弁スベーサ

AXT510-32A

マニホールドブロック上に絞り弁スベーサをのせシリンダのスピードを排気絞りによって制御できます。

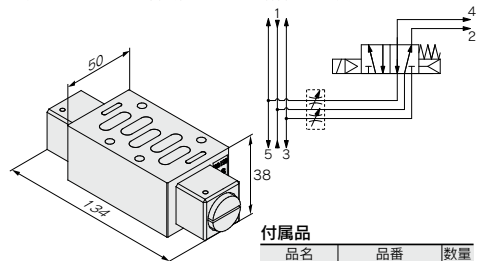

付属品

品名	品番	数量
ガスケット	AXT510-13	1
ボルト	AXT632-54-5	4

逆加圧用スペーサ

AXT512-19A-1

逆加圧制御マニホールド仕様で個別に片側圧力を変更する場合(ex. シリンダ戻りを高速)などに逆加圧用スペーサをのせR2側の圧力を単独で供給できます。
{3(R2)ポート個別、5(R1)は共通}

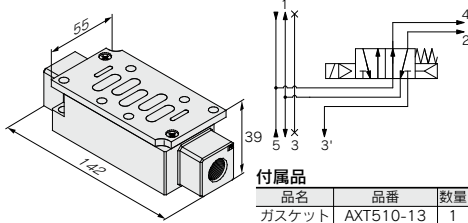

付属品

品名	品番	数量
ガスケット	AXT510-13	1
ボルト	AXT632-54-5	4

●ねじの種類

無記号	Rc
F	G
T	NPTF

●管接続口径

1	3/8
2	1/2

メインEXH.背圧防止プレート

AXT512-25A

マニホールドバルブ同時作動等による背圧がアクチュエータ作動に影響するような場合背圧を防止したいバルブとマニホールドブロック間に入れることにより影響を受けないようにできます。

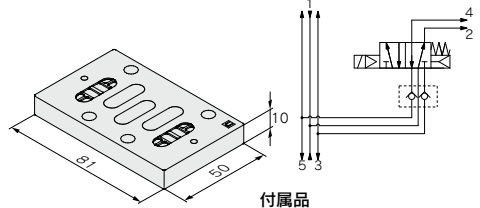

付属品

品名	品番	数量
ガスケット	AXT510-13	1
ボルト	AXT632-54-3	4

R1, R2個別EXH.用スペーサ

VV72-R2-04

マニホールドブロック上に個別EXH.スペーサをのせ単独でもR1, R2個別に排気できます。{3(R2)、5(R1)が個別ポート}

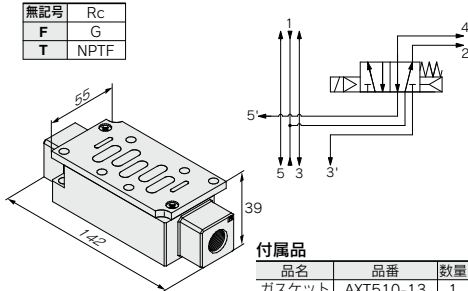

付属品

品名	品番	数量
ガスケット	AXT510-13	1
ボルト	AXT632-54-5	4

●ねじの種類

無記号	Rc
F	G
T	NPTF

ロックアップシリンダ用アダプタプレート

AXT602-6A

ロックアップシリンダ使用の場合バルブ2台で制御し開放時飛出し防止の機能を備えた回路からなるスペーサをマニホールドブロック上にのせ使用できます。

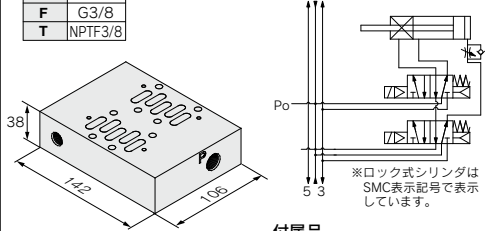

付属品

品名	品番	数量
ガスケット	AXT510-13	2
ボルト	AXT632-54-5	8

※ロック式シリンダはSMC表示記号で表示しています。

変換アダプタプレート

VV72-V-1

VQ7-6(size 1)バルブをVQ7-8用マニホールドベースに搭載するための変換アダプタプレートです。(V形式)

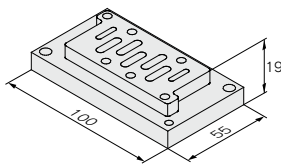

変換アダプタプレート取付時マニホールドブロック上のアダプタプレートを取外し、ガスケット変換アダプタプレートの順に組付願います。

付属品

品名	品番	数量
ガスケット	AXT512-11	1
ボルト	M6×20(SW付)	2
	M4×20(SW付)	2

SV
SYJ
SZ
VF
VP4
VQ 1-2
VQ 4-5
VQC 1-2
VQC 4-5
VQZ
SQ
VFS
VFR
VQ7

VQ7-8 Series

マニホールドオプションパーツ

開放弁スベーサ

AXT512-17A

ねじの種類

無記号	Rc(3/8)
F	G(3/8)
T	NPTF(3/8)

バルブVQ7-8-FG-S(シングル)を開放弁用スベーサと組合せることによりエア開放弁として使用できます。
注) 2位置ダブル、3位置の搭載はできません。

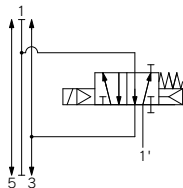
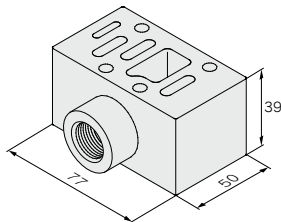

付属品

品名	品番	数量
ガスケット	AXT510-13	1
ボルト	AXT632-54-5	4

残圧開放弁スベーサ

AZ512-59

●パイロット方式

A	内部パイロット
B	外部パイロット

パイロット圧の排気と同時にシリンダーバルブ間の残圧が排気されます。パイロット方式は、内部パイロットと外部パイロットの2種類があります。

AZ512-59A

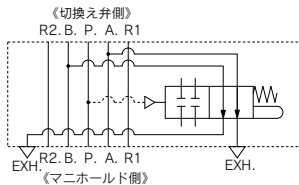
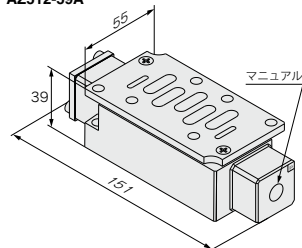

付属品

品名	品番	数量
ガスケット	AXT510-13	1
ボルト	AXT632-54-5	4

AZ512-59B

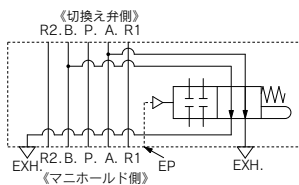
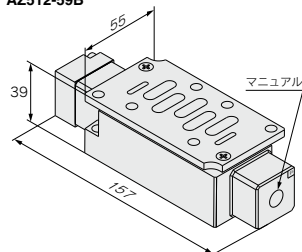

仕様

型式	AZ512-59A	AZ512-59B
切換信号方式 (パイロット方式)	内部パイロット	外部パイロット
対応電磁弁	VQ7-8	
適用サブプレート	ISO規格サイズ1	
最高使用圧力	1.0MPa	
最低使用圧力	0.15MPa (弁体がストップ側に切換わる圧力)	
周囲温度および 使用流体温度	5~60℃	
給油	無給油(給油の場合:タービン油 1種(ISO, VG32))	

パーフェクトスペース

VV72-FPG

3ポジション・エキゾーストセンタバルブとパーフェクトスペースを組合せることにより、長時間のシリンダ中間停止・位置の保持ができます。また、2ポジション・シングル、ダブルバルブと組合せることにより、SUP.の残圧開放時にシリンダストロークエンドで落下防止用としてご使用になれます。

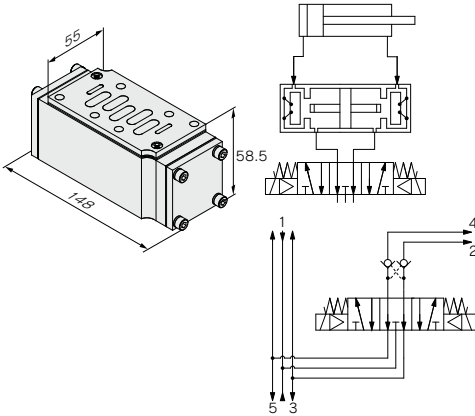

△取扱い上のご注意

- ・バルブとシリンダ間の配管および継手部等から漏れがあると、シリンダの長時間停止ができませんので、中性洗剤等でエア漏れの有無をチェックしてください。
- ・ワンタッチ管継手は若干のエア漏れを許容していますので、長時間シリンダの中間停止をする場合はねじ配管を推奨します。
- ・3ポジション クローズドセンタ、プレッシャセンタタイプのバルブとの組合せはできません。
- ・シリンダ側圧力がSUP.側圧力の2倍以上にならないようにシリンダ負荷重量を設定してください。
- ・残圧開放機能を使用される際は、アクチュエータ等の動作を確認し、安全措置を設置したうえで操作を行ってください。
- ・パーフェクトスペースの排気側を絞り過ぎますと中間停止精度の低下および中間停止不良の原因になりますのでご注意ください。
- ・背圧の影響がある場合には単独EXH.用スペースをパーフェクトスペースとマニホールドの間に設置してください。

サイレンサボックス

VV72-□□□-□□SB

マニホールドの排気音および配管工数低減のためエンドプレート上にユニットとして設けることができます。

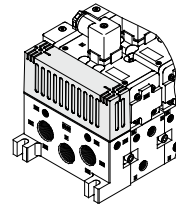

スペース形減圧弁

ARB350-00-A^P_B

マニホールドブロック上にスペース形減圧弁をのせ、各バルブごとに減圧が可能となります。

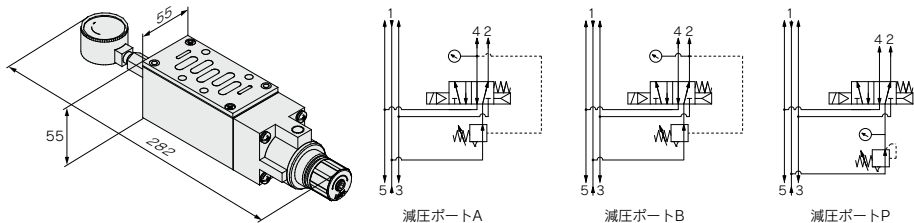

付属品

品名	品番	数量
ガスケット	AXT510-13	1
ボルト	AXT632-54-6	4

品番

P減圧	ARB350-00-P
A減圧	ARB350-00-A
B減圧	ARB350-00-B

△注意

- ・プレッシャセンタバルブとスペース形減圧弁のA, Bポート減圧を組合せる場合は、ARB310-^A_Bの型式をご使用ください。
- ・逆加圧バルブとスペース形減圧弁を組合せる場合は、ARB310-^A_Bの型式をご使用ください。なお、Pポート減圧は使用できません。
- ・パーフェクトバルブとスペース形減圧弁を組合せる場合は、マニホールドまたはサブプレートを基準とし、パーフェクトスペース、スペース形減圧弁、バルブの順で積み重ね組付を行ってください。
- ・クローズドセンタバルブとスペース形減圧弁のA, Bポート減圧を組合せる場合は、減圧弁のリリーフポートからの漏れがあるため、シリンダの中間停止には使用できません。

SV
SYJ
SZ
VF
VP4
VQ 1-2
VQ 4.5
VQC 1-2
VQC 4.5
VQZ
SQ
VFS
VFR
VQ7

VQ7-8 Series

マニホールドオプション

スペーサ形減圧弁

ARB350-00-^PA
B

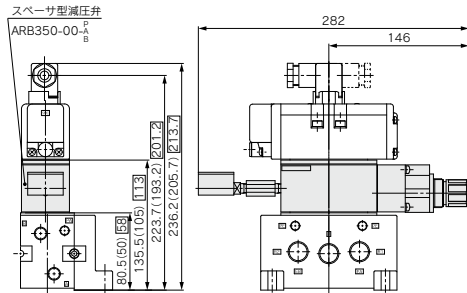

※ () 内寸法は、サブプレート口径3/8、1/2の場合
□ 内寸法は、サブプレート口径3/4の場合

メインEXH.背圧防止プレート

AXT512-25A

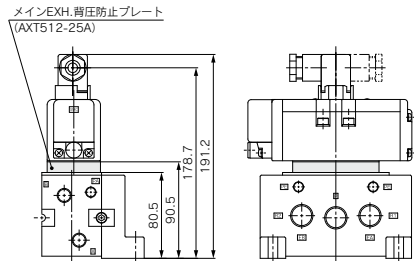

絞り弁スペーサ

AXT510-32A

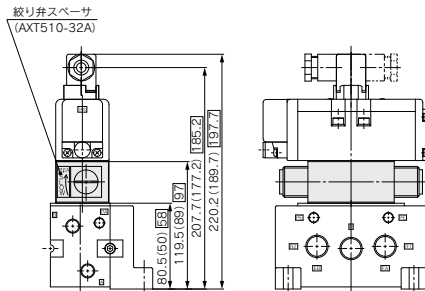

※ () 内寸法は、サブプレート口径3/8、1/2の場合
□ 内寸法は、サブプレート口径3/4の場合

パーフェクトスペーサ

VV72-FPG

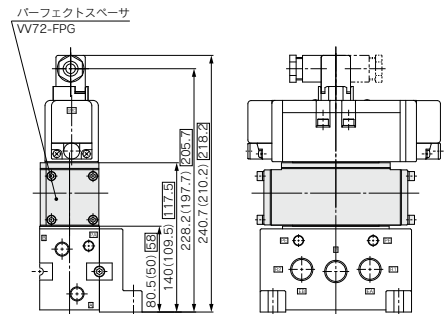

※ () 内寸法は、サブプレート口径3/8、1/2の場合
□ 内寸法は、サブプレート口径3/4の場合

単独EXH.用スベークサ
 単独SUP.用スベークサ
 R1, R2個別EXH.用スベークサ
 逆加圧用スベークサ

VV72-R-03, 04
VV72-P-03, 04
VV72-R2-04
AXT512-19A- $\frac{1}{2}$

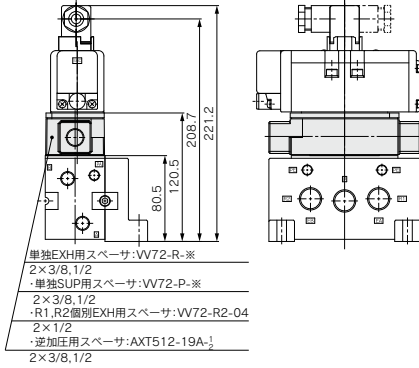

サイレンサボックス
AXT512-26A

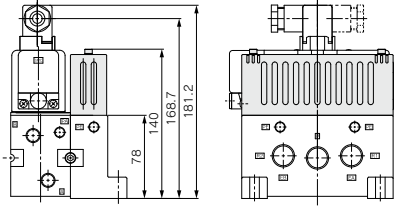

スペアパーツ

品名	品番
エレメント	AXT512-26-2

- SV
- SYJ
- SZ
- VF
- VP4
- VQ 1-2
- VQ 4-5
- VQC 1-2
- VQC 4-5
- VQZ
- SQ
- VFS
- VFR
- VQ7

残圧開放弁スベークサ

AZ512-59 $\frac{A}{B}$

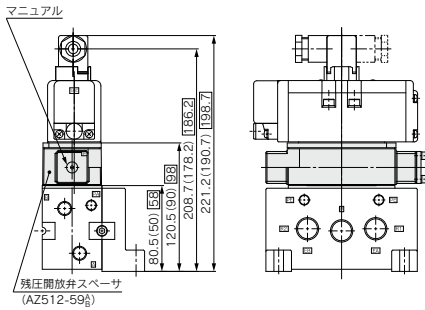

※ ()内寸法は、サブプレート口径3/8、1/2の場合
 □内寸法は、サブプレート口径3/4の場合

VQ7-6/VQ7-8 Series

マニホールドオプション／取付ボルト品番

VQ7-6用取付ボルト品番

オプション個数	0						一段重ね			二段重ね				
取付ボルト	品番	AXT632-45-1	AXT632-45-2	AXT632-45-4	AXT632-45-5	AXT632-45-6	AXT632-45-7	AXT632-45-8	AXT632-45-9	AXT632-45-10	AXT632-45-11	AXT632-45-12	AXT632-45-13	
	サイズ	M5×35 SW付	M6×15 SW付	M5×45 SW付	M5×60 SW付	M5×65 SW付	M5×70 SW付	M5×75 SW付	M5×90 SW付	M5×95 SW付	M5×100 SW付	M5×105 SW付	M5×115 SW付	
オプション取付図														
	バルブ		フランキンクプレート		メインEXH背圧防止プレート		絞り弁スパーサ		絞り弁スパーサ		絞り弁スパーサ		絞り弁スパーサ	

オプション個数	三段重ね					
取付ボルト	品番	AXT632-45-14	AXT632-45-16	AXT632-45-17	AXT632-45-18	AXT632-45-19
	サイズ	M5×120 SW付	M5×130 SW付	M5×135 SW付	M5×140 SW付	M5×145 SW付
オプション取付図						
	絞り弁スパーサ		スパーサ		スパーサ	

オプション取付図のスパーサ①の装着位置は、下記の注意事項以外での制限はありません。

スパーサ類

- ・メインEXH背圧防止プレート
- ・絞り弁スパーサ
- ・開放弁スパーサ

- ・スパーサ①
 - 単独SUP用スパーサ
 - 単独EXH用スパーサ
 - R1, R2個別EXH用スパーサ
 - 逆圧用スパーサ
 - 残圧開放弁スパーサ
 - 残圧開放弁付単独SUP用スパーサ
- ・スパーサ②
 - スパーサ形減圧弁 (P減圧)
 - スパーサ形減圧弁 (A減圧)
 - スパーサ形減圧弁 (B減圧)
 - パーフェクトスパーサ
 - 残圧開放弁付パーフェクトスパーサ

注1) 絞り弁スパーサとパーフェクトスパーサ(含、残圧開放弁付)の組合せはできません。

注2) パーフェクトスパーサ(含、残圧開放弁付)と単独EXH用スパーサおよびR1、R2個別EXH用スパーサを組合せる場合、装着位置にご注意ください。

注3) スパーサ形減圧弁とパーフェクトスパーサ(含、残圧開放弁付)を組合せる場合、装着位置にご注意ください。

VQ7-8用取付ボルト品番

オプション個数	0				一段重ね			二段重ね				
取付ボルト	品番	AXT632-54-1	AXT632-54-2	AXT632-54-3	AXT632-54-5	AXT632-54-6	AXT632-54-7	AXT632-54-8	AXT632-54-9	AXT632-54-10	AXT632-54-11	
	サイズ	M6×45 SW付	M6×18 SW付	M6×55 SW付	M6×65 SW付	M6×100 SW付	M6×105 SW付	M6×125 SW付	M6×140 SW付	M6×145 SW付	M6×160 SW付	
オプション取付図												
	バルブ		フランキンクプレート		メインEXH背圧防止プレート		スパーサ形減圧弁		スパーサ形減圧弁		スパーサ形減圧弁	

オプション個数	三段重ね					
取付ボルト	品番	AXT632-54-12	AXT632-54-13	AXT632-54-14	AXT632-54-15	
	サイズ	M6×165 SW付	M6×180 SW付	M6×185 SW付	M6×200 SW付	
オプション取付図						
	スパーサ		絞り弁スパーサ		スパーサ	

スパーサ類

- ・メインEXH背圧防止プレート
- ・スパーサ形減圧弁 (P減圧)
- ・スパーサ形減圧弁 (A減圧)
- ・スパーサ形減圧弁 (B減圧)
- ・パーフェクトスパーサ
- ・スパーサ①
 - 単独SUP用スパーサ
 - 単独EXH用スパーサ
 - R1, R2個別EXH用スパーサ
 - 逆圧用スパーサ
 - 残圧開放弁スパーサ
- ・絞り弁スパーサ
- ・開放弁スパーサ

注1) 絞り弁スパーサとパーフェクトスパーサの組合せはできません。

注2) スパーサ①の装着位置には制限ありません。

注3) パーフェクトスパーサ(含、残圧開放弁付)と単独EXH用スパーサおよびR1、R2個別EXH用スパーサを組合せる場合、装着位置にご注意ください。

注4) スパーサ形減圧弁とパーフェクトスパーサ(含、残圧開放弁付)を組合せる場合、装着位置にご注意ください。

マニホールド分解図/VQ7-6

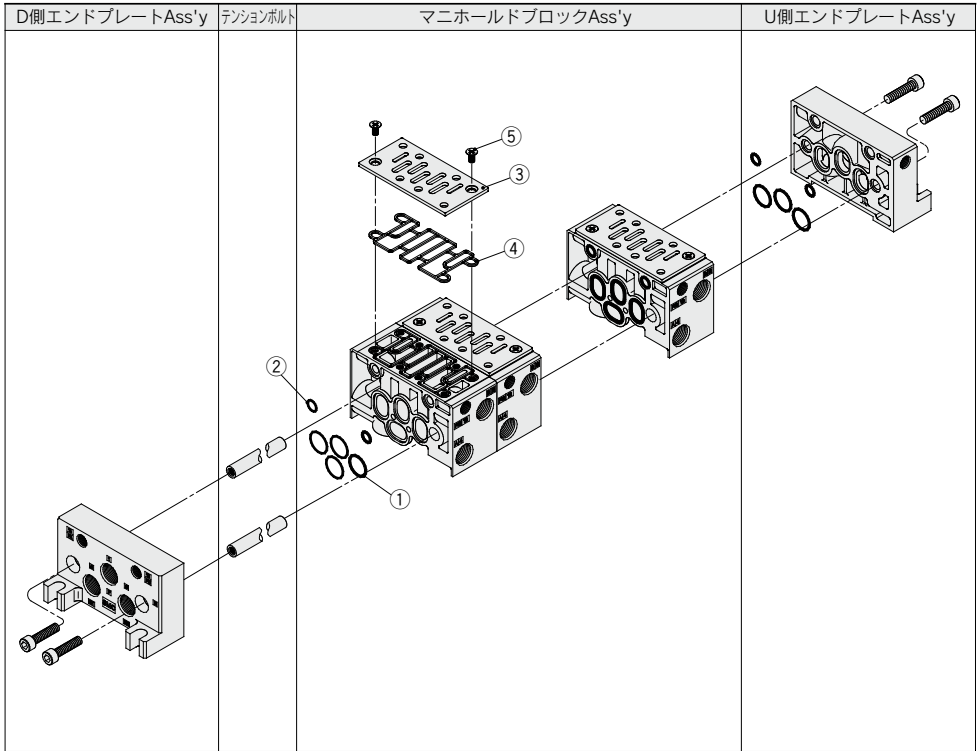

SV
SYJ
SZ
VF
VP4
VQ 1-2
VQ 4-5
VQC 1-2
VQC 4-5
VQZ
SQ
VFS
VFR
VQ7

〈エンドプレートAss'y〉

AXT502-□ A-□□

エンドプレート位置 ●

L	U側
R	D側

P, Rポート口径 ●

02	1/4
03	3/8
C12	ø12用ワンタッチ継手

●ねじの種類

無記号	Rc
F	G
T	NPTF

注) ワンタッチ管継手には対応していません。

〈テンションボルト品番〉

AXT502-34-□

●連数 ●

2	2連用
3	3連用
⋮	⋮
10	10連用

注) このテンションボルトは、各連数用一体のものです。

〈マニホールドブロックAss'y〉

AXT502-1A-□□-□

シリンダポート口径 ●

A02	1/4 (横配管)
A03	3/8 (横配管)
B02	1/4 (裏配管)
B03	3/8 (裏配管)
注1) C6	ø6用ワンタッチ継手
注1) C8	ø8用ワンタッチ継手
注1) C10	ø10用ワンタッチ継手

●シリンダポート位置

L	L側
R	R側

●ねじの種類

無記号	Rc
F	G
T	NPTF

注) ワンタッチ管継手には対応していません。

〈マニホールドブロック用交換部品〉

	品番	名称	数	材質
1	AXT502-19	O-リング	4	NBR
2	AXT502-20	O-リング	2	NBR
3	AXT502-22-2	プレート	1	SPCC
4	AXT502-31	ガスケット	1	NBR
5	M4×8	丸サラ小ねじ	2	SWRH

注1) 横配管のみ
注2) このマニホールドブロックAss'yには、増連用(1連)テンションボルトが含まれています。

VQ7-6/VQ7-8 Series

マニホールド分解図/VQ7-8

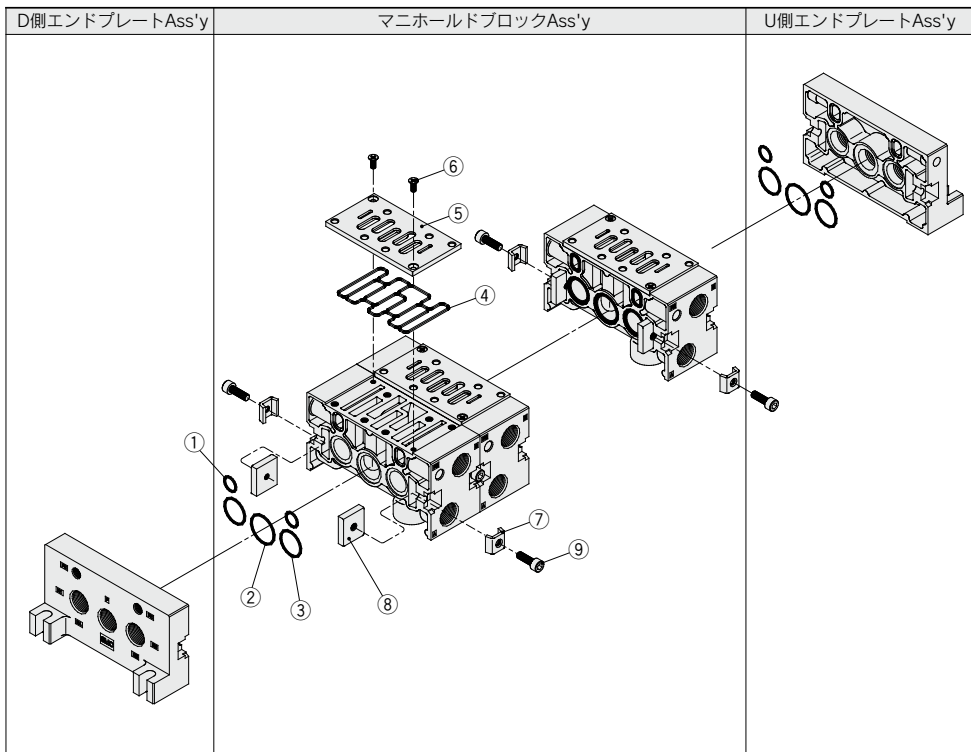

〈エンドプレートAss'y〉

AXT512-□ A - □ □

● エンドプレート位置

L	U側
R	D側

● P, Rポート口径

04	1/2
06	3/4
C12	φ12用ワンタッチ継手

● ねじの種類

無記号	Rc
F	G
T	NPTF

注) ワンタッチ管継手には対応していません。

〈マニホールドブロック用交換部品〉

	品番	名称	数	材質
1	AXT512-13	O-リング	2	NBR
2	AS568-022	O-リング	1	NBR
3	AS568-020	O-リング	2	NBR
4	AXT512-5	ガスケット	1	NBR
5	AXT512-4	プレート	1	SPCC
6	M4×10	丸サラ小ねじ	2	SWRH
7	AXT512-6-1	接合金具A	2	SPCC
8	AXT512-6-4	接合金具B	2	SS
9	AXT512-6-3	六角穴付ボルト	2	SCM

〈マニホールドブロックAss'y〉

AXT512-1A - □ □ □ - □

● 配管仕様

A	横
B	裏

● シリンダポート口径

03	3/8
04	1/2

● シリンダポート位置

L	L側
R	R側

● ねじの種類

無記号	Rc
F	G
T	NPTF



VQ7-6/VQ7-8 Series / 製品個別注意事項①

ご使用前に必ずお読みください。安全上のご注意ならびに3・4・5ポート電磁弁／共通注意事項につきましては当社ホームページの「SMC製品取扱い注意事項」および「取扱説明書」をご確認ください。 <https://www.smcworld.com>

警告

マニュアル操作について

マニュアル操作を行うと、接続された装置が作動しますので、危険のないことを確認してから行ってください。標準品はプッシュ式(要工具形)です。

プッシュ式(要工具形)

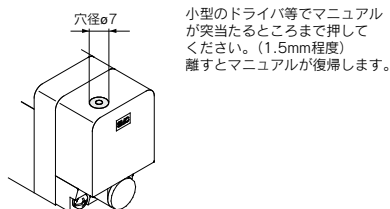

注意

バルブの取付方法

ガスケットの装着状態を確認後、下表の締付トルクにて、ボルトを確実に締付けてください。

シリーズ	適正締付トルク N・m
VQ7-6	2.3~3.7
VQ7-8	4.0~6.0

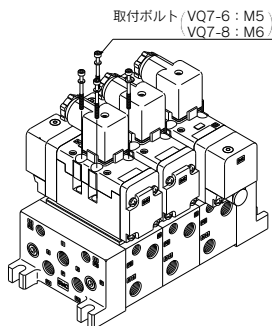

注意

パイロット弁カバーの脱着について

パイロット弁カバーの脱着

●取外す場合

パイロット弁カバーを取外す時はカバーのフックをマイナスドライバにて外側へ1mm程引っ掛けたまま引抜いてください。斜めに引抜きますとパイロット弁を破損したり保護用Oリングにキズが生じる場合があります。

●装着する場合

パイロット弁に触れないようにカバーを真っ直ぐに挿入し、保護用Oリングがねじれないように最後まで押してカバーフックをロックさせます。(押し込むとフックが開いて自動的にロックされます。)

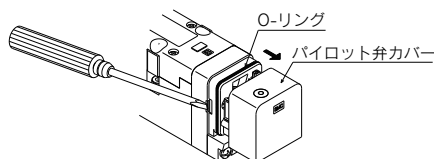

注意

パイロット弁の交換について

●取外す場合

- 1) パイロット弁のピンに装着されているソケットを真っ直ぐ上に引抜いてください。
- 2) パイロット弁に取付けているねじを小型ドライバで外してください。

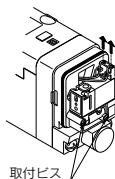

●装着する場合

- 1) ガスケットの装着状態の確認後、下表の締付けトルク表の適正トルクにて取付ビスを確実に締付けてください。
- 2) ソケットを真っ直ぐに挿入し下図のようにリセプタクルハウジングがコイル表面に当たるまで確実に装着してください。
無理に押込みますと、ソケットがリセプタクルハウジングより脱落する恐れがありますので、リセプタクルハウジング側面窓部より、ソケットが飛出していないことを確認してください。

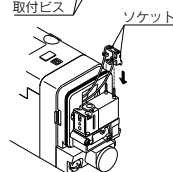

取付ビス	適正締付トルク N・m
M1.7×12	0.12~0.13

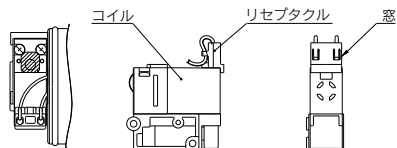

SV
SYJ
SZ
VF
VP4
VQ 1-2
VQ 4-5
VQC 1-2
VQC 4-5
VQZ
SQ
VFS
VFR
VQ7



VQ7-6/VQ7-8 Series / 製品個別注意事項②

ご使用前に必ずお読みください。安全上のご注意ならびに3・4・5ポート電磁弁／共通注意事項につきましては当社ホームページの「SMC製品取扱注意事項」および「取扱説明書」をご確認ください。 <https://www.smcworld.com>

注意

DIN形コネクタの使用方法

ISO# : DIN 43650 A準拠

結線要領

- ① 固定ねじを緩め、コネクタを電磁弁端子台から引抜きます。
- ② 固定ねじを抜いてから、ターミナルブロック下部の切欠部へマイナスドライバ等を差し込んでこじあげ、ターミナルブロックとハウジングを分離します。
- ③ ターミナルブロックの端子ねじを緩め、結線方法に従ってリード線の心線を端子へ差し込み、端子ねじで確実に固定してください。
- ④ グランドナットを締め込んで、コードを固定してください。

取出口変更要領

ターミナルブロックとハウジングを分離した後、ハウジングを任意の方向(90°ごとに4方向)に組付けることによりコード取出口を変更できます。

注意事項

コネクタは、斜めに傾けないよう真直ぐに差し込み、または、引抜いてください。

適合ケーブル

コード外径 : $\phi 6 \sim \phi 12$ ($\phi 9$ 以上のコードを使用される場合は、グロメットの内側を切込みに沿ってカットしてからコードを通してください。)

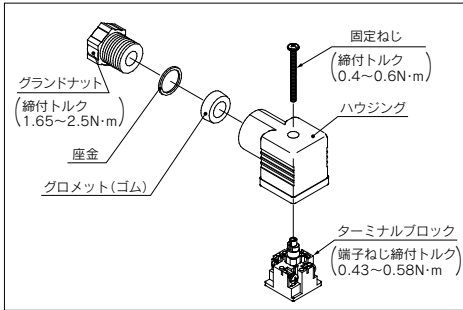

ブリワイヤコネクタの使用方法

NECA(日本電気制御機器工業会規格) 4202に準拠した4芯丸形コネクタ(M12)

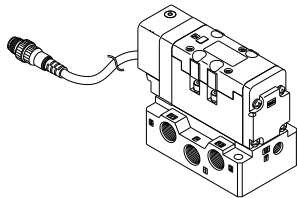

流量の求め方

流量の求め方につきましては、前付頁をご参照ください。

注意

内部配線仕様

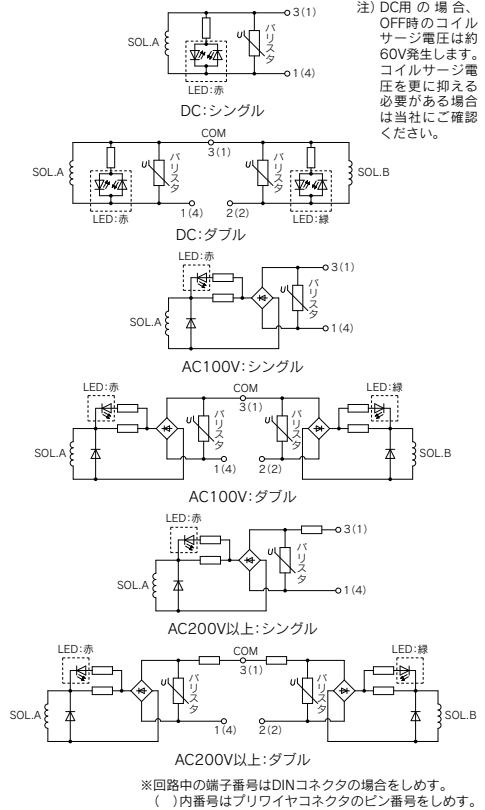

DINコネクタ配線仕様

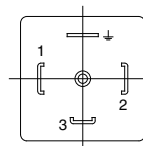

- 端子番号
1 : A側 SOL.
2 : B側 SOL.
3 : COM 端子

ブリワイヤコネクタ配線仕様

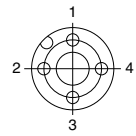

- ピン番号
1 : COM. ピン
2 : B側 SOL.
3 : 未使用
4 : A側 SOL.

注) 極性はありません。-COMとしてもご使用になれます。