

基本形パッド ZP Series

P.26

パッド径	ø2, ø4, ø6, ø8, ø10, ø13, ø16, ø20, ø25, ø32, ø40, ø50
パッド形状	平形、平形リブ付、ペロウ形、薄形、薄形リブ付、深形
取付接続	おねじ、めねじ
真空取出方向	縦、横
真空取出口	おねじ、めねじ、ワンタッチ管継手、バーブ継手
バッファ	なし、あり[バッファストローク(mm) : 6, 10, 15, 20, 25, 30, 40, 50]
首振り	なし、あり(平形のみ)

12サイズ、6種類のパッド形状
用途に応じた取付金具の選択が可能

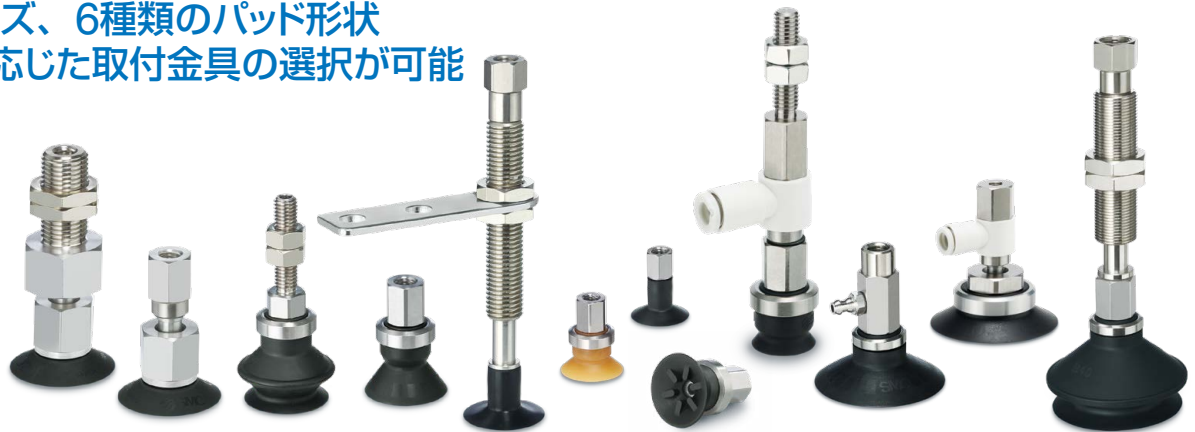

コンパクトタイプ ZP3 Series

P.132

パッド径	ø1.5, ø2, ø3.5, ø4, ø6, ø8, ø10, ø13, ø16
パッド形状	平形、平形溝付、ペロウ形、ペロウ形リブ付
取付接続	おねじ、めねじ
真空取出方向	縦、横
真空取出口	おねじ、めねじ、ワンタッチ管継手、バーブ継手
バッファ	なし、あり[バッファストローク(mm) : 3, 6, 10, 15, 20]



全長短縮 平形の場合(パッド径: ø2)

実物大

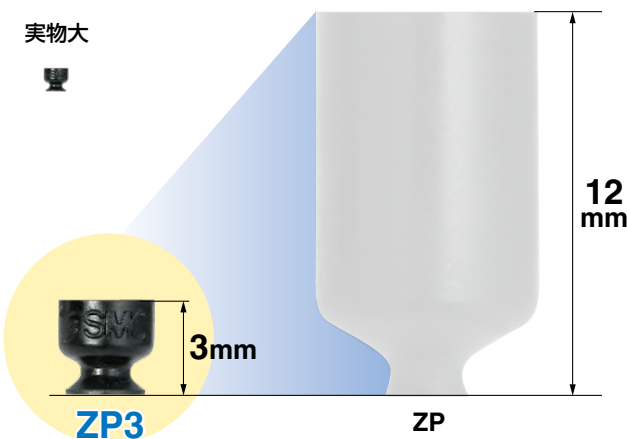

実物大

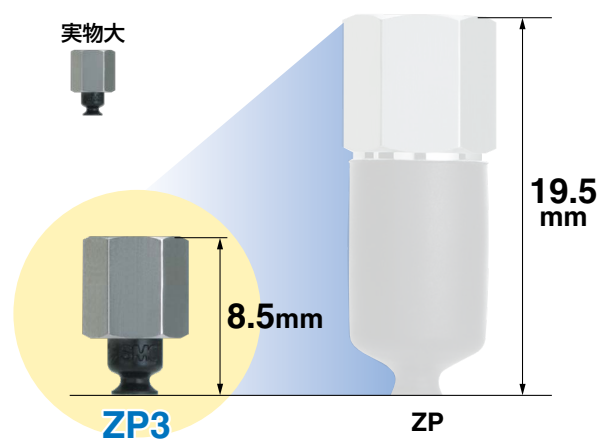

長円形パッド ZP/ZP2 Series

P.166

パッドサイズ	2×4, 3.5×7, 4×10, 4×20, 4×30, 5×10, 5×20, 5×30, 6×10, 6×20, 6×30, 8×20, 8×30
パッド形状	長円平形
取付接続	おねじ、めねじ
真空取出方向	縦、横
真空取出口	おねじ、めねじ、ワンタッチ管継手、バープ継手
バッファ	なし、あり [バッファストローク(mm) ZP : 6, 10, 15, 20 ZP2 : 10, 20, 30, 40, 50]

長方形ワーク、縦長・横長のワークに対応

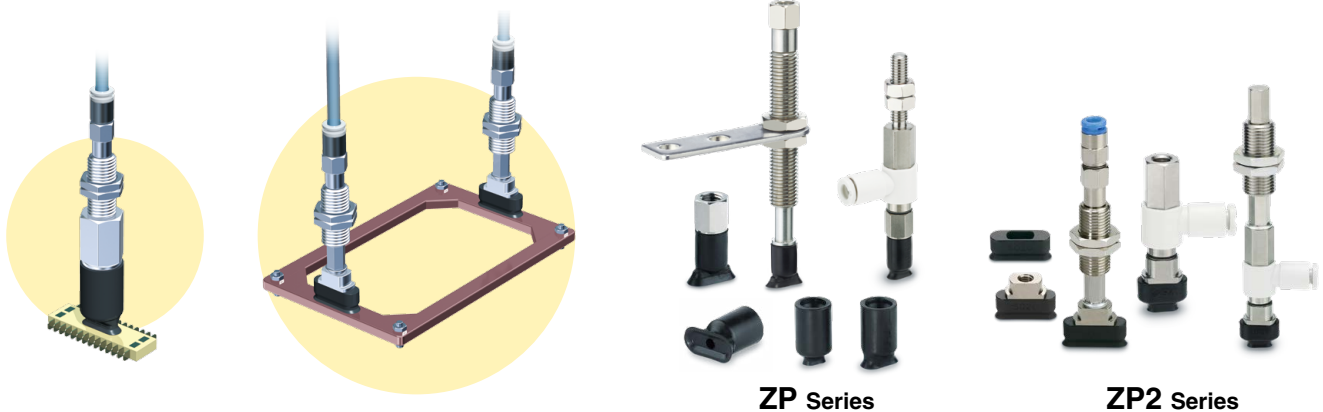

高剛性パッド ZP3E Series

P.200

パッド径	φ32, φ40, φ50, φ63, φ80, φ100, φ125
パッド形状	平形溝付、ペロウ形リブ・溝付
取付接続	おねじ、めねじ
真空取出方向	縦、横
真空取出口	おねじ、めねじ
バッファ	なし、あり [バッファストローク(mm) : 10, 30, 50]
首振り	なし、あり



吸着姿勢の安定化と離脱性が向上

吸着姿勢の安定化

吸着面に溝とリブを設け、
面全体で吸着



離脱性向上

溝付

吸着面の凹凸により、
ワークとの密着を抑制
離脱性が向上

プラスト処理

吸着部に細かな凹凸を形成し、
ワークの離脱性を向上



専門用途用パッド ZP2/ZP3P Series

吸着跡対策パッド

吸着跡をきらいワークに対応

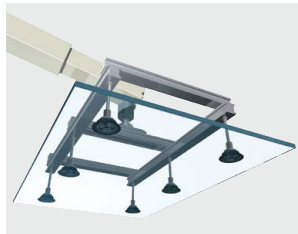

静電気対策

静電気を緩やかに放電、電子部品の損傷を防止

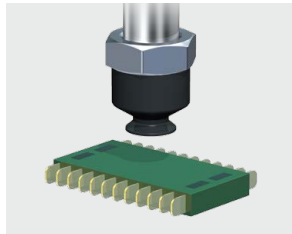

フィルム吸着用

フィルム包装ワークに対応

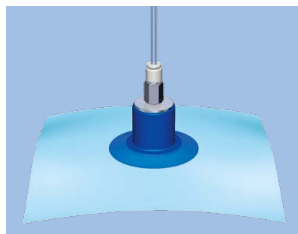

多段

バッファ(スプリング方式)を使用するスペースがない場合
吸着面が斜めのワークの場合

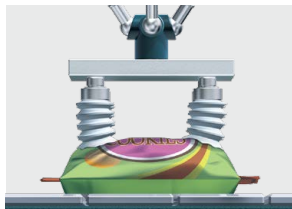

フラットパッド

腰のあるシート、フィルム等の吸着に対応
吸着時のワークフラット面の変形を抑えます

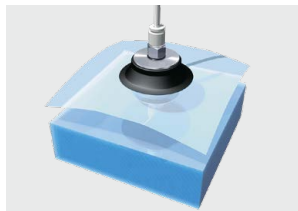

ノズルパッド

小型部品(ICチップ等)の吸着に対応



スポンジパッド

凹凸のあるワークの吸着に対応

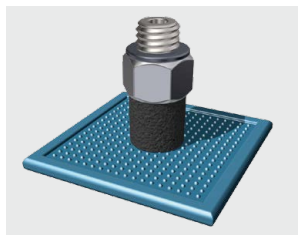

ディスク吸着用真空パッド

リング形状のワーク(CD, DVDなど)の吸着に使用

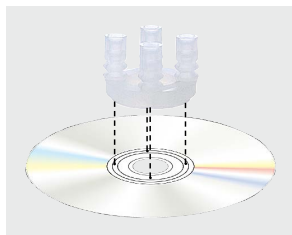

パネル固定用真空パッド

パネル、ガラス基板等のステージ吸着固定に使用

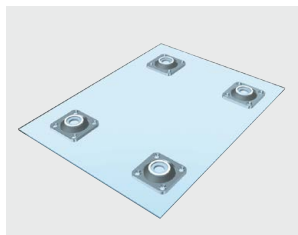

ボールスプラインバッファ付パッド

バッファ部にボールスプラインガイドを使用



小型パッド

パッド径：φ3, φ4, φ5, φ6, φ7, φ8
 パッド形状：平形、平形リップ付、薄形、ベロウ形

小型・省スペース

ブラスト仕様パッド
 ワークの離脱性が向上



低寸法仕様パッド

パッド径：φ2, φ3, φ3.5, φ4, φ5, φ6, φ8, φ10, φ15
 パッド形状：平形

高さ方向の省スペース化

ブラスト仕様パッド
 ワークの離脱性が向上



薄形パッド

パッド径：φ5, φ6, φ11, φ14, φ18, φ20

薄いシート、ビニール等のやわらかいワーク吸着に対応
 吸着時の「しわ」「ワーク変形」を抑えます



ベロウパッド

パッド径：φ2, φ4, φ5, φ6, φ8, φ10, φ15, φ20

バッファ(スプリング方式)を使用するスペースがない場合
 吸着面が斜めのワークの場合



高剛性パッド

パッド径：φ32, φ40, φ50, φ63, φ80, φ100, φ125, φ150, φ250, φ300, φ340, 30×50

パッド形状：平形リップ付、薄形リップ付、ベロウ形、長円形



非接触チャック

ワークの非接触搬送をアシスト

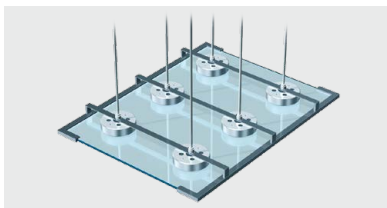

サクシジョンアシストバルブ

ワークがなくても真空圧力の低下を抑制





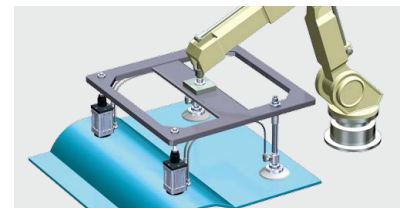

マグネットグリッパ

真空を使用せずに鋼板の搬送が可能





パッド形状／パッド径バリエーション一覧

真空パッド ZP Series バリエーション▶P.27

パッド形状	記号	パッド径 [mm]												掲載ページ				
		φ1.5	φ2	φ3.5	φ4	φ6	φ8	φ10	φ13	φ16	φ20	φ25	φ32	φ40	φ50	外形図/ 型式	構造図	取付金具 Ass'y
 平形	—	U	●	●	●	●	●	●	●	●	●	●	●	●	●	P.32~	P.115~	P.121~
	リブ付	C						●	●	●	●	●	●	●	●	P.51~	P.117~	P.121~
	首振り	F						●	●	●	●	●	●	●	●	P.62~	P.119~	P.127~
 ベロウ形	—	B			●	●	●	●	●	●	●	●	●	●	P.68~	P.115~	P.121~	
 薄形	—	UT					●	●	●						P.87~	P.115~	P.121~	
	リブ付	CT					●	●	●						P.96~	P.115~	P.121~	
 深形	—	D					●		●		●		●		P.105~	P.117~	P.121~	



真空パッド コンパクトタイプ ZP3 Series バリエーション▶P.134

パッド形状	記号	パッド径 [mm]												掲載ページ				
		φ1.5	φ2	φ3.5	φ4	φ6	φ8	φ10	φ13	φ16	φ20	φ25	φ32	φ40	φ50	外形図/ 型式	構造図	取付金具 Ass'y
 平形	—	U	●	●	●											P.137~	P.160~	P.162~
	溝付	UM				●	●	●	●	●	●					P.143~	P.160~	P.162~
 ベロウ形	—	B			●	●	●								P.149~	P.160~	P.162~	
	リブ付	B						●	●	●					P.155~	P.160~	P.162~	

長円形パッド ZP/ZP2 Series バリエーション▶P.167





パッド形状	シリーズ	記号	パッドサイズ(短径×長径) [mm]										掲載ページ					
			2×4	3.5×7	4×10	4×20	4×30	5×10	5×20	5×30	6×10	6×20	6×30	8×20	8×30	外形図/ 型式	構造図	取付金具 Ass'y
 長円形	ZP	U	●	●	●											P.171~	P.185~	P.189~
	ZP2	W		●	●	●	●	●	●	●	●	●	●	●	●	P.180~	P.187~	P.195~

高剛性パッド ZP3E Series バリエーション▶P.203







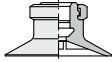
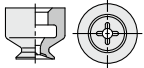

パッド形状	記号	パッド径 [mm]							掲載ページ						
		φ32	φ40	φ50	φ63	φ80	φ100	φ125	外形図/ 型式	構造図	取付金具 Ass'y				
 平形	溝付	UM	●	●	●	●	●	●	●	●		P.209~	P.233~	P.237~	
	首振り 溝付 タイプ	F- UM	●	●	●	●	●	●	●	●	●		P.215~	P.235~	P.241~
 ベロウ形	リブ・溝付	BM	●	●	●	●	●	●	●	●	●		P.221~	P.233~	P.237~
	首振り リブ・溝付 タイプ	F- BM	●	●	●	●	●	●	●	●	●	●		P.227~	P.235~

専門用途用パッド バリエーション▶P.249

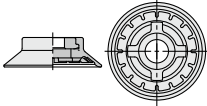
掲載ページ

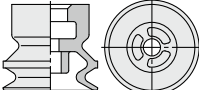
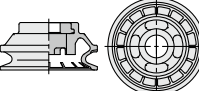
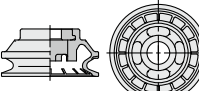
パッド形状		シリーズ	記号	パッド径 [mm]										型式表示
吸着跡対策パッド	平形	—	ZP2	U·CL	ø4	ø6	ø8	ø10	ø16	ø25	ø32	ø40	ø50	P.253
		リップ付	ZP2	H·CL/NT/FT	ø40	ø50	ø63	ø80	ø100	ø125	P.254			
		溝付	ZP3E	UM·CL	ø32	ø40	ø50	ø63	ø80	ø100	ø125	P.208		
		溝付首振りタイプ	ZP3E	F·UM·CL	ø32	ø40	ø50	ø63	ø80	ø100	ø125	P.214		
	ベロウ形	リップ・溝付	ZP3E	BM·CL	ø32	ø40	ø50	ø63	ø80	ø100	ø125	P.220		
		溝付首振りタイプ	ZP3E	F·BM·CL	ø32	ø40	ø50	ø63	ø80	ø100	ø125	P.226		
樹脂アタッチメント	—	ZP2	K	ø6	ø8	ø10	ø13	ø16	ø20	ø25	ø32	P.264		
静電気対策	平形 溝付	ZP3	HS	ø4	ø6	ø8	ø10	ø13	ø16	WEB カタログ				
フィルム吸着用	2.5段	ZP3P	JT	ø20	ø25	ø32	ø40	ø50	WEB カタログ					
	5.5段	ZP3P	JT	ø20	ø25	ø32	ø40	ø50	WEB カタログ					
	溝付	ZP3P	PT	ø20	ø25	ø35	ø50	P.267						
多段	4.5段	ZP2	ZJ	ø15	ø20	ø30	ø40	ø46	P.276					
	2.5段 3.5段	ZP2	J	ø6	ø9	ø10	ø14	ø15	ø16	ø25	ø30	P.282		
フラットパッド	溝付	ZP2	MT	ø10	ø15	ø20	ø25	ø30	P.286					
ノズル形	—	ZP2	AN	ø0.8	ø1.1	P.289								
スポンジ	—	ZP2	S	ø4	ø6	ø8	ø10	ø15	P.290					
ディスク吸着用	—	ZP2	Z1	P.294										
パネル固定用	—	ZP2	Z	P.295										
ボールスプライン バッファ付	平形	ZP2	U·S	ø2	ø4	ø6	ø8	P.297						
サクシオン アシストバルブ		ZP2V	P.346											
ヘルプユー グリッパ		ZNC	WEB カタログ											
非接触チャック		XT661	P.362											
マグネット グリッパ		MHM MHM-X6400	WEB カタログ P.373											

パッド形状から選ぶ

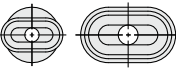
			基本形	コンパクト	高剛性	長円形		
			ZP	ZP3	ZP3E	ZP	ZP2	
平形	平形		●一般的なワーク吸着用 ●ワークの吸着面が平面で変形等のない場合	P.31	P.136			
	平形リップ付		●ワークが変形しやすい場合 ●ワーク離脱を確実にしたい場合	P.50				
	平形溝付		●ワークが変形しやすい場合 ●ワーク離脱を確実にしたい場合		P.142	P.208		
	首振り平形		●傾斜のあるワーク、湾曲面のあるワークに対応	P.61				
	首振り平形溝付		●傾斜のあるワーク、湾曲面のあるワークに対応 ●ワークが変形しやすい場合 ●ワーク離脱を確実にしたい場合			P.214		
ベロウ形	ベロウ形		●吸着面が斜めのワークの場合 ●高さにバラツキがあるワーク	P.67	P.148			
	ベロウ形リップ付		●吸着面が斜めのワークの場合 ●高さにバラツキがあるワーク ●ワーク離脱を確実にしたい場合		P.154			
	ベロウ形リップ・溝付		●ワーク吸着面が斜めになっている場合 ●ワーク離脱を確実にしたい場合			P.220		
	首振りベロウ形リップ・溝付		●傾斜のあるワーク、湾曲面のあるワークに対応 ●ワーク離脱を確実にしたい場合			P.226		
薄形	薄形		●ワークが変形しやすい場合	P.86				
	薄形リップ付		●ワークが変形しやすい場合 ●ワーク離脱を確実にしたい場合	P.95				
深形	深形		●ワークの表面形状が曲面の場合	P.104				
長円形	長円平形		●吸着スペースが限られているワークに対応 ●細長いワークで吸着面積を大きくとりたい場合				P.170	P.179

ワーク・用途・業種から選ぶ

フィルム包装

包装設備

食品

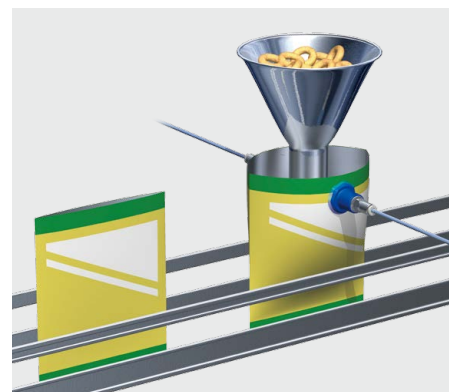
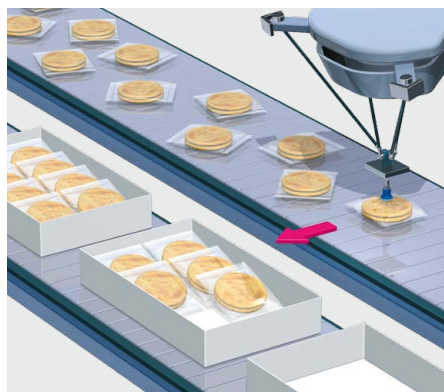
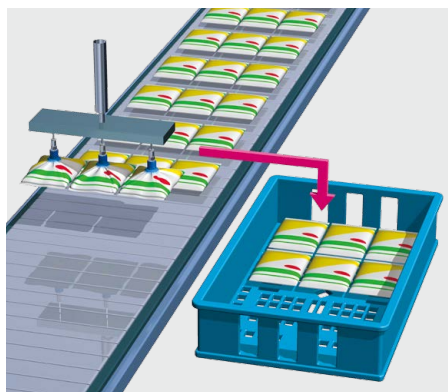

・フィルム包装ワークに対応



・高速でランダムに流れてくるワークに対応

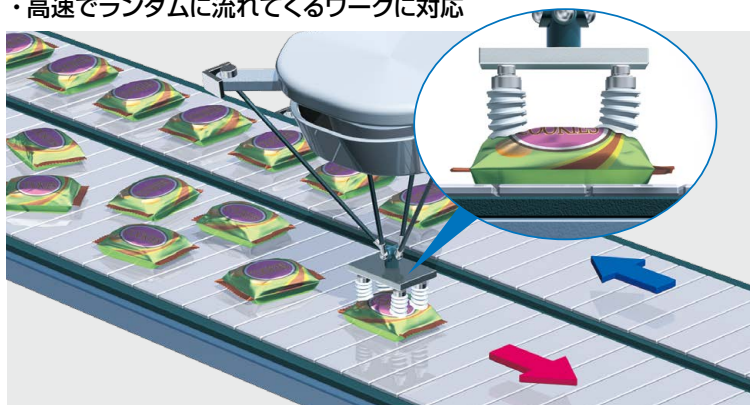

対応パッド

FDA規格適合

フィルム吸着用 ZP3P-PT
P.266

4.5段ベロウパッド ZP2
P.276



FDA規格適合

フィルム吸着用／ベロウ形 ZP3P-JT
WEBカタログ



ダンボール

製函機

パレタイザ

食品

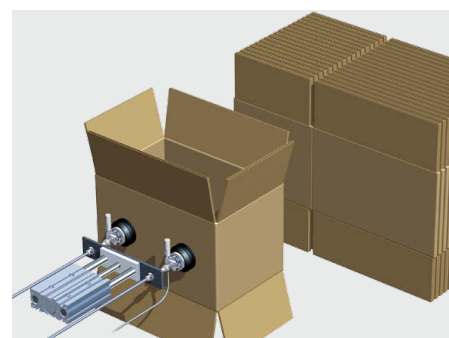
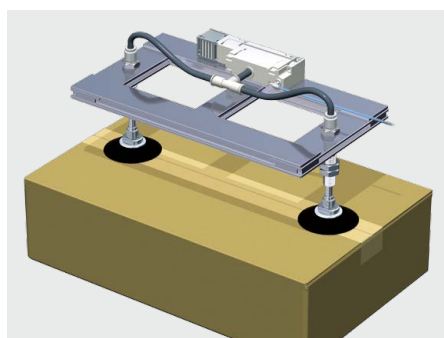
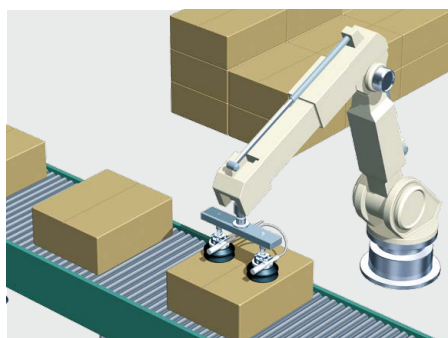

対応パッド

高剛性パッド ZP3E
P.200



ワーク・用途・業種から選ぶ

■ ガラス

・吸着跡を嫌うワークに対応

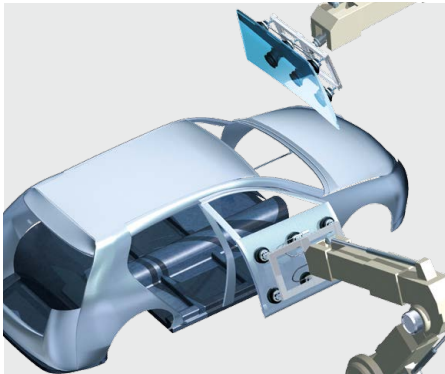

自動車

エレクトロニクス

対応パッド

吸着跡対策パッド ZP3E

P.200



吸着跡対策パッド ZP2

P.251



■ FPD、ガラス基板

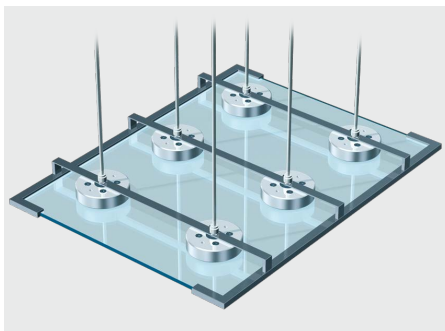

対応パッド

吸着跡対策パッド ZP3E

P.200



吸着跡対策パッド ZP2

P.251



サイクロンパッド
XT661

P.353



自動車

エレクトロニクス

■ 鉄板、金属

自動車

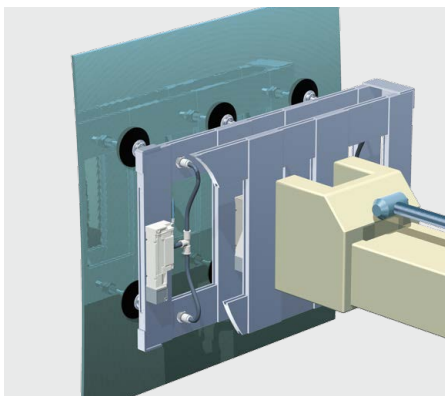

対応パッド

高剛性パッド ZP3E

P.200

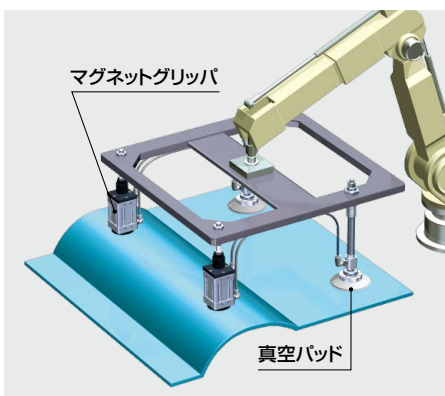

対応パッド

マグネットグリッパ

MHM

MHM-X6400

WEBカタログ

P.372



ICチップ

エレクトロニクス



対応パッド

ノズルパッド ZP2

P.289



コンパクトタイプ ZP3

P.132

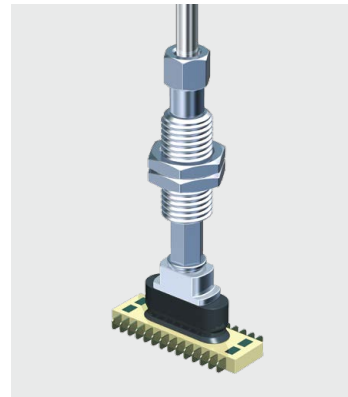

対応パッド

長円形パッド ZP

P.170



長円形パッド ZP2

P.179



対応パッド

ボールスプラインパッド
ZP2

P.297



対応パッド

スポンジパッド ZP2

P.290

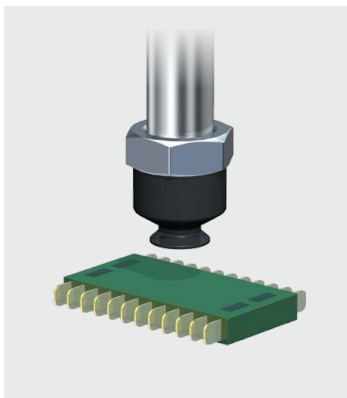

対応パッド

静電気対策用パッド
ZP3-HS

WEBカタログ



太陽電池セル

エレクトロニクス

穴の空いた基盤

エレクトロニクス

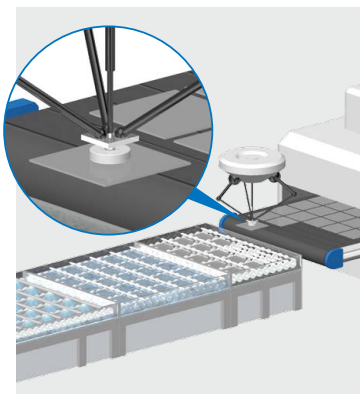

対応パッド

非接触チャック
XT661

P.353



対応パッド

非接触チャック
XT661

P.353



取付金具Ass'y型式索引

	Ass'y品番	基本形		コンパクト		長円形		高荷重形		専門用途																	
		吸着跡対策		静電気対策	フィルム吸着用		多段	フラット	ノズル形	スポンジ	ZP2		ZP3		ZP3E		ZP3P		ZP2		ZP2		ZP2				
		基本	首振り		基本	首振り					基本	首振り	基本	首振り	基本	首振り	基本	首振り	基本	首振り	基本	首振り	基本	首振り	基本	首振り	基本
ZP	ZPB1 バッファプレート	P.124~				P.192~				P.124~																	
	ZPB(1/2/3)(J/K)- バッファAss'y	P.124~	P.124~			P.192~	P.196~			P.124~								P.275									
	ZPR(S/L)- アダプタAss'y	P.122~				P.190~	P.195~			P.122~															P.284		
	ZPRF(1/2/3)- アダプタAss'y/首振り		P.128~																								
	ZPT(1/2/3/4)- アダプタAss'y	P.121~				P.189~				P.121~															P.283~		
	ZPTF(1/2/3)- アダプタAss'y/首振り		P.127~																								
	ZPY(1/2/3/4)- アダプタAss'y	P.123~				P.191~				P.123~																P.285	
ZP2	ZPA- アダプタAss'y									P.255~																	
	ZPB- バッファAss'y									P.257~																	
	ZP2A- アダプタ					P.195~				P.261														P.281	P.288	P.289	P.293
	ZP2B- バッファAss'y									P.262~																	
ZP3	ZP3A- アダプタAss'y					P.162~																					
	ZP3B- バッファAss'y					P.164																					
ZP3E	ZP3EA- ホルダー・プレート・ストッパー止めなし・アダプタ								P.237~	P.241~																	
	ZP3EA-F 首振りAss'y									P.241																	
	ZP3EB- バッファAss'y								P.240																		
	ZP3EU-(T/Y)F 首振りバッファユニット									P.244																	
	ZP3EU-F 首振りユニット									P.242~																	
ZP3P	ZP3PA- アダプタAss'y																								P.275		
	ZP3P□A- アダプタAss'y																								WEBカタログ		
取付 ナット	NTJ-015A	P.121~				P.190~	P.195			P.121~															P.283~		
	SNJ-006C	P.121~				P.190~				P.241	P.121~														P.283~		
	ZPNA-M6A					P.163~																			WEBカタログ		
	RBQ8J	P.121~	P.127			P.192~				P.121~															P.283~		
	ZPNA-M8A					P.164																			WEBカタログ		
	ZPNA-M10	P.124~	P.127~			P.163				P.196~															P.124		
	ZPNA-M12										P.241																
	ZPNA-M12A					P.163																			WEBカタログ		
	ZPNA-M12C																								P.281		
	ZPNA-M14	P.124~	P.127~								P.237~	P.242~	P.124~												P.124	P.281	
	ZPSNA-M16A																								WEBカタログ		
	ZPSNA-M20																								WEBカタログ		
	KQ08-P01A																								WEBカタログ		
	KQ10-P01A																								WEBカタログ		
	RBQ16J										P.237~	P.242~													P.237	P.242	
NT-05										P.240	P.244													P.240	P.244		
ZPNA-M22										P.240	P.244													P.240	P.244		

真空パッド

Vacuum Pad

基本形パッド
ZP Series



P.26

コンパクトタイプ
ZP3 Series



P.132

長円形パッド
ZP/ZP2 Series



P.166

高剛性パッド
ZP3E Series



P.200

専門用途用パッド
ZP2/ZP3P Series



P.248

オーダーメイド
ZP/ZP2 Series



P.298

サクシヨンアシストバルブ
ZP2V Series

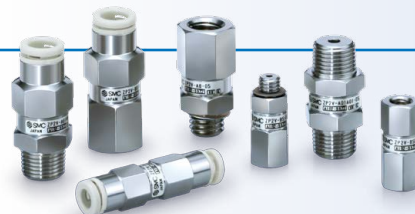

P.344

非接触チャック
XT661 Series



P.353

マグネットグリッパ
MHM-X6400



P.372

機種選定方法 P.4

基本形パッド ZP Series

P.26

ø2, ø4, ø6, ø8, ø10, ø13, ø16, ø20, ø25, ø32, ø40, ø50



バリエーション P.27
仕様 P.29

- **平形**
 - 型式表示方法 P.31
 - 外形寸法図／型式表示 P.32
- **平形リップ付**
 - 型式表示方法 P.50
 - 外形寸法図／型式表示 P.51
- **平形 首振りタイプ**
 - 型式表示方法 P.61
 - 外形寸法図／型式表示 P.62
- **ベロウ形**
 - 型式表示方法 P.67
 - 外形寸法図／型式表示 P.68
- **薄形**
 - 型式表示方法 P.86
 - 外形寸法図／型式表示 P.87
- **薄形リップ付**
 - 型式表示方法 P.95
 - 外形寸法図／型式表示 P.96
- **深形**
 - 型式表示方法 P.104
 - 外形寸法図／型式表示 P.105

- 構造図
- 平形／平形リップ付／ベロウ形／薄形／薄形リップ付／深形 P.115
 - 平形 首振りタイプ P.119
- 取付金具Ass'y
- 平形／平形リップ付／ベロウ形／薄形／薄形リップ付／深形 P.121
 - 平形 首振りタイプ P.127

製品個別注意事項 P.165

コンパクトタイプ ZP3 Series

P.132

ø1.5, ø2, ø3.5, ø4, ø6, ø8, ø10, ø13, ø16



特長 P.133
バリエーション P.134
仕様 P.135

- **平形**
 - 型式表示方法 P.136
 - 外形寸法図／型式表示 P.137
- **平形溝付**
 - 型式表示方法 P.142
 - 外形寸法図／型式表示 P.143
- **ベロウ形**
 - 型式表示方法 P.148
 - 外形寸法図／型式表示 P.149
- **ベロウ形リップ付**
 - 型式表示方法 P.154
 - 外形寸法図／型式表示 P.155

構造図 P.160
取付金具Ass'y P.162

製品個別注意事項 P.165

長円形パッド ZP/ZP2 Series

P.166

2×4, 3.5×7, 4×10, 4×20, 4×30, 5×10, 5×20, 5×30, 6×10, 6×20, 6×30, 8×20, 8×30



バリエーション P.167
仕様 P.168

- **長円平形／ZP Series**
 - 型式表示方法 P.170
 - 外形寸法図／型式表示 P.171

■長円平形 / ZP2 Series

型式表示方法	P.179
外形寸法図 / 型式表示	P.180
構造図	
ZP Series	P.185
ZP2 Series	P.187
取付金具Ass'y	
ZP Series	P.189
ZP2 Series	P.195
製品個別注意事項	P.198

■高剛性パッド ZP3E Series P.200



特長	P.201
バリエーション	P.203
仕様	P.204

■平形溝付	
型式表示方法	P.208
外形寸法図 / 型式表示	P.209

■首振りタイプ / 平形溝付	
型式表示方法	P.214
外形寸法図 / 型式表示	P.215

■ベロウ形リブ・溝付	
型式表示方法	P.220
外形寸法図 / 型式表示	P.221

■首振りタイプ / ベロウ形リブ・溝付	
型式表示方法	P.226
外形寸法図 / 型式表示	P.227

構造図	
標準タイプ	P.233
首振りタイプ	P.235
取付金具Ass'y	
標準タイプ	P.237
首振りタイプ	P.241

パッド交換方法	P.245
製品個別注意事項	P.246

■専門用途用パッド ZP2/ZP3P Series P.248

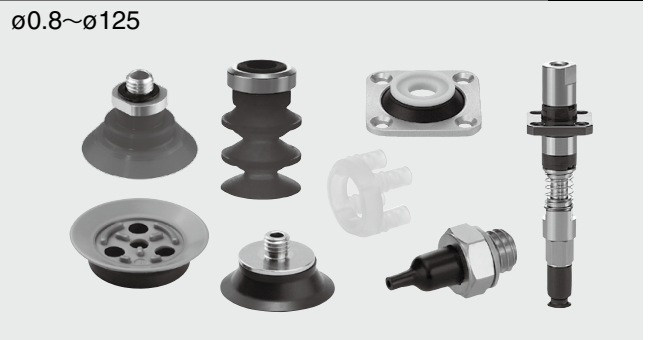

パッド材質	P.248
バリエーション	P.249

■吸着跡対策	
吸着跡対策パッドシリーズ ZP2/ZP3E Series	P.251
吸着跡対策パッド	
ø4, ø6, ø8, ø10, ø16, ø25, ø32, ø40, ø50	P.253
吸着跡対策パッド / 高剛性	
ø40, ø50, ø63, ø80, ø100, ø125	P.254
取付金具Ass'y	P.255
取付金具Ass'y (首振りタイプ)	P.261
樹脂アタッチメント	
ø6, ø8, ø10, ø13, ø16, ø20, ø25, ø32	P.264
製品個別注意事項	P.265

■フィルム吸着用	
真空パッド ZP3P Series	
ø20, ø25, ø35, ø50	P.266
[単体] 型式表示方法、外形寸法図	P.267
[アダプタ付] 型式表示方法、外形寸法図	P.268
[バッファ付] 型式表示方法、外形寸法図	P.271
構造図	P.274
構成図	P.275

■多段	
ベロウパッド(4.5段)	
ø15, ø20, ø30, ø40, ø46	P.276
[単体] 型式表示方法、外形寸法図	P.276
[アダプタ付] 型式表示方法、外形寸法図	P.277
部品構成	P.279
真空圧力に対するパッド変位量	P.280
取付金具Ass'y	P.281
ベロウパッド(2.5段 / 3.5段)	
ø6, ø9, ø10, ø14, ø15, ø16, ø25, ø30	P.282
取付金具Ass'y	P.283

■フラット

フラットパッド
 ø10, ø15, ø20, ø25, ø30 P.286
 [単体]型式表示方法、外形寸法図 P.286
 [アダプタ付]型式表示方法、外形寸法図 P.287
 取付金具Ass'y P.288

■ノズル

ノズルパッド
 ø0.8, ø1.1 P.289

■スポンジ

スポンジパッド
 ø4, ø6, ø8, ø10, ø15 P.290
 [単体]型式表示方法、外形寸法図 P.290
 [アダプタ付]型式表示方法、外形寸法図 P.291
 取付金具Ass'y P.293

■ディスク吸着用

ディスク吸着用真空パッド P.294

■パネル固定用

パネル固定用真空パッド P.295

■ボールスプラインバッファ

ボールスプラインバッファ付パッド
 ø2, ø4, ø6, ø8 P.297

オーダーメイド ZP/ZP2 Series **P.298**
 ø2~ø340



パッド材質 P.298
 バリエーション P.299

■小型・低寸法仕様

小型パッド
 ø3, ø4, ø6, ø7, ø8 P.304
 低寸法仕様パッド(平形)
 ø2, ø3.5, ø4, ø5, ø6, ø8, ø10, ø15 P.305
 低寸法仕様パッド(平形)
 ø2, ø4, ø6, ø8, ø15 P.308
 低寸法仕様パッド(平形)
 ø2, ø3, ø4, ø6, ø8 P.311

■薄形

薄形パッド
 ø5, ø6, ø11, ø14, ø18, ø20 P.312
 取付金具Ass'y P.313

■ベロウ

ベロウパッド(ベロウ形)
 ø4, ø6, ø8, ø10, ø15, ø20 P.314
 ベロウパッド(ベロウ形)
 ø2, ø4, ø5, ø6 P.316

■高剛性

高剛性パッド(平形リブ付/薄形リブ付)
 ø32, ø150, ø250, ø300, ø340 P.317
 高剛性パッド(ベロウ形)
 ø32, ø150 P.319
 高剛性パッド(長円形)
 30×50 P.320
 高剛性首振りパッド(平形リブ付)
 ø40, ø50, ø63, ø80, ø100, ø125 P.321
 高剛性首振りパッド(ベロウ形)
 ø40, ø50, ø63, ø80, ø100, ø125 P.327
 高剛性パッド(平形リブ付/ベロウ形)
 ø40, ø50, ø63, ø80, ø100, ø125 P.333

製品個別注意事項 P.343

サクシオンアシストバルブ ZP2V Series **P.344**



非接触チャック XT661 Series **P.353**



マグネットグリッパ MHM-X6400 **P.372**



安全上のご注意 P.375
 真空用機器/共通注意事項 P.376
 真空パッド/共通注意事項 P.379